

СИНГЛ-2

СПАЛЬНИ

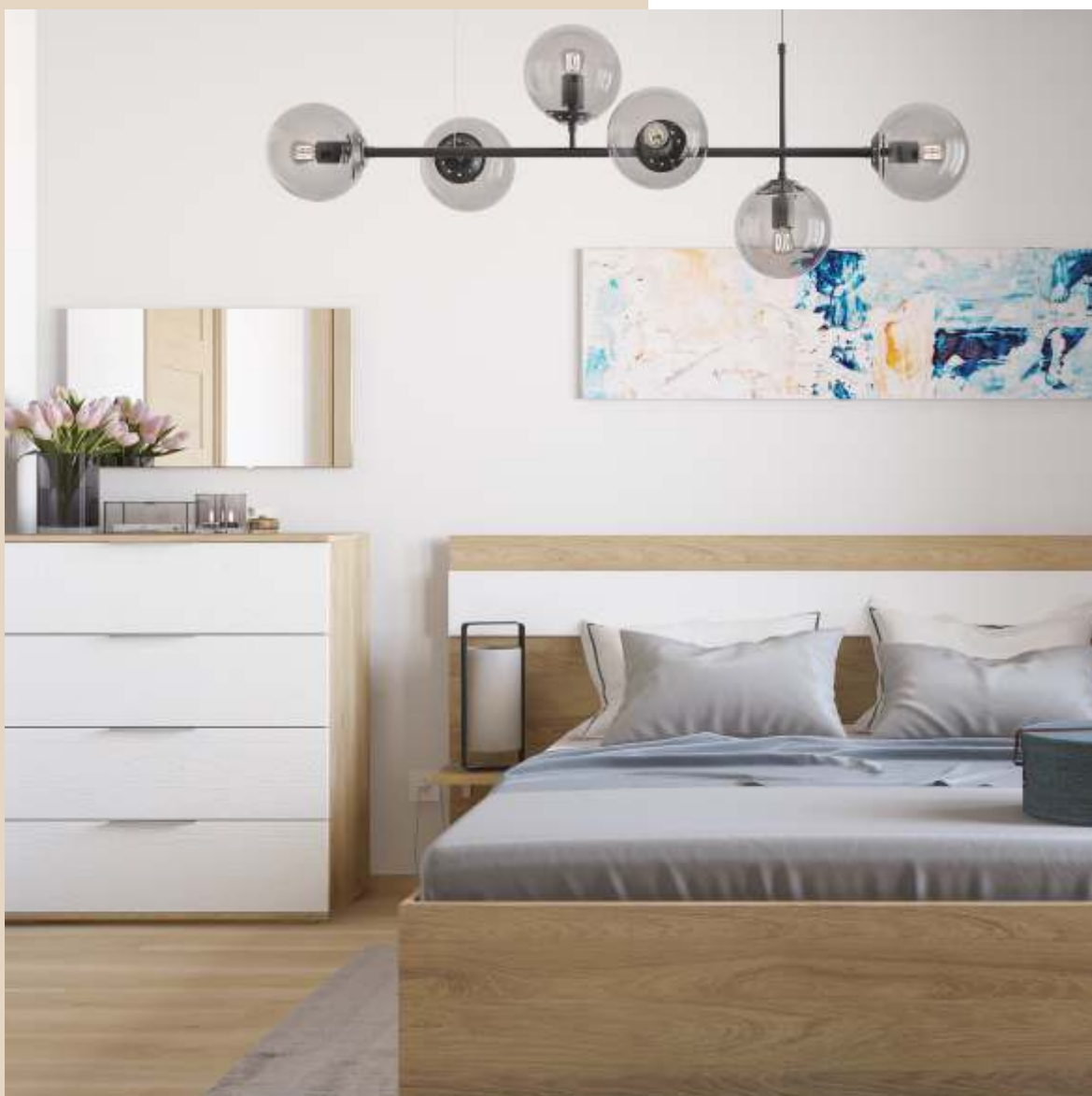



СИНГЛ-2 СПАЛЬНИ

Сингл-2 - коллекция домашней мебели, созданная с учетом самых современных тенденций, с применением новейших технологий производства.

Предлагаемый ассортимент обеспечивает целостный дизайн интерьера и делает мебель подходящей под различные жилищные условия и возможности:

Широкий модельный и размерный ряд делает мебель адаптивной к различным планировочным решениям.

Множество вариантов декоров и поверхностей материалов изготовления, как гладких однотонных, так структурных древесных, задаёт уникальный характер интерьера.







СОДЕРЖАНИЕ



ШКАФЫ ГЛУБОКИЕ

08



КОМОДЫ

54



ШКАФЫ С ВАРИАТИВНОЙ ГЛУБИНОЙ

30



СТОЛЫ КОНСОЛЬНЫЕ

64



ШКАФЫ С ПОЛКАМИ ДЛЯ ВСЕХ ГЛУБИН

48

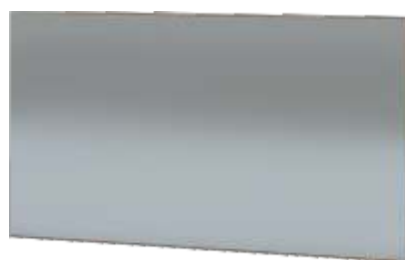

ЗЕРКАЛА

68

СОДЕРЖАНИЕ



КРОВАТИ

70

ФУРНИТУРА И КОМПЛЕКТУЮЩИЕ

94



ТУМБЫ ПРИКРОВАТНЫЕ

82

МАТЕРИАЛЫ ИЗГОТОВЛЕНИЯ

96



ПОЛКИ ПРИКРОВАТНЫЕ

92

ИНФОРМАЦИЯ ДЛЯ ЗАКАЗА

98

01. Шкаф глубиной 600 мм с тремя распашными фасадами, со штангой и полками

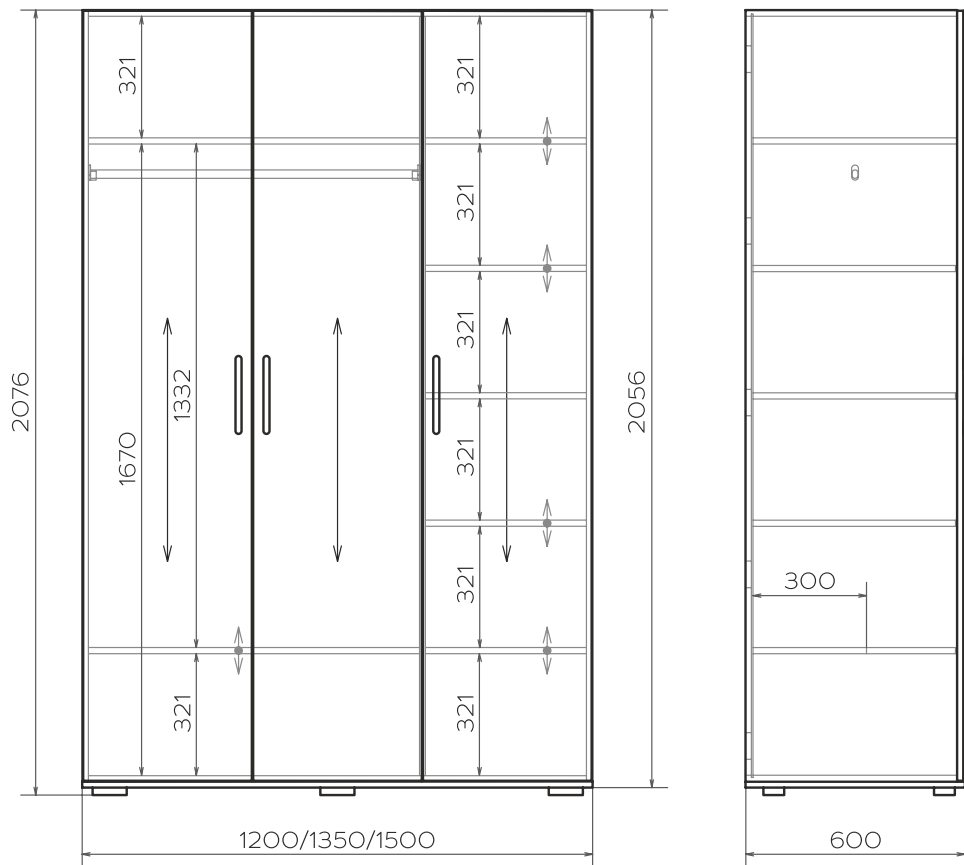

Условные обозначения:

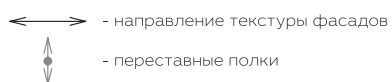

Размерный ряд (мм): Н-2076

ГЛУБИНА	ШИРИНА		
600	1200	1350	1500
	●	●	●

Фурнитура и комплектующие:

Ручки
в ассортименте



См. стр. 94

Опоры
регулируемые,
Н-20+8, отделка
матовый хром



Штанга овальная,
отделка хром



Петли мягкого
закрывания



Эксцентриковые
стяжки + шканты



ОПИСАНИЕ:

Артикул: MZ1.SCLS.3DDR



Спецификация применяемых материалов:

	Толщ. (мм)	Кромка (мм)	
Корпус, полки	16	0,8	ЛДСП из ассортимента декоров корпуса
Фасады	16	0,8	ЛДСП из ассортимента декоров фасадов

Переменные:

Декор корпуса
(полки всегда в цвет корпуса)

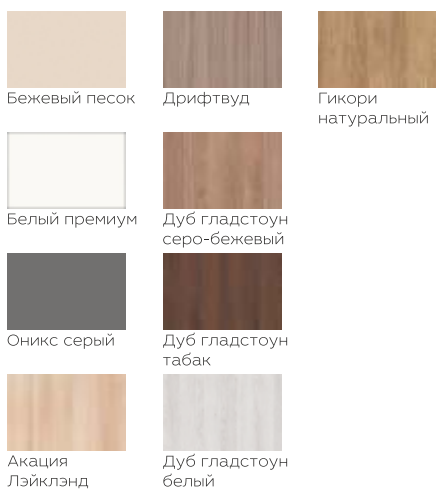

Декор фасадов



Наличие зеркала



02. Шкаф глубиной 600 мм с тремя распашными фасадами, с двумя штангами и полкой

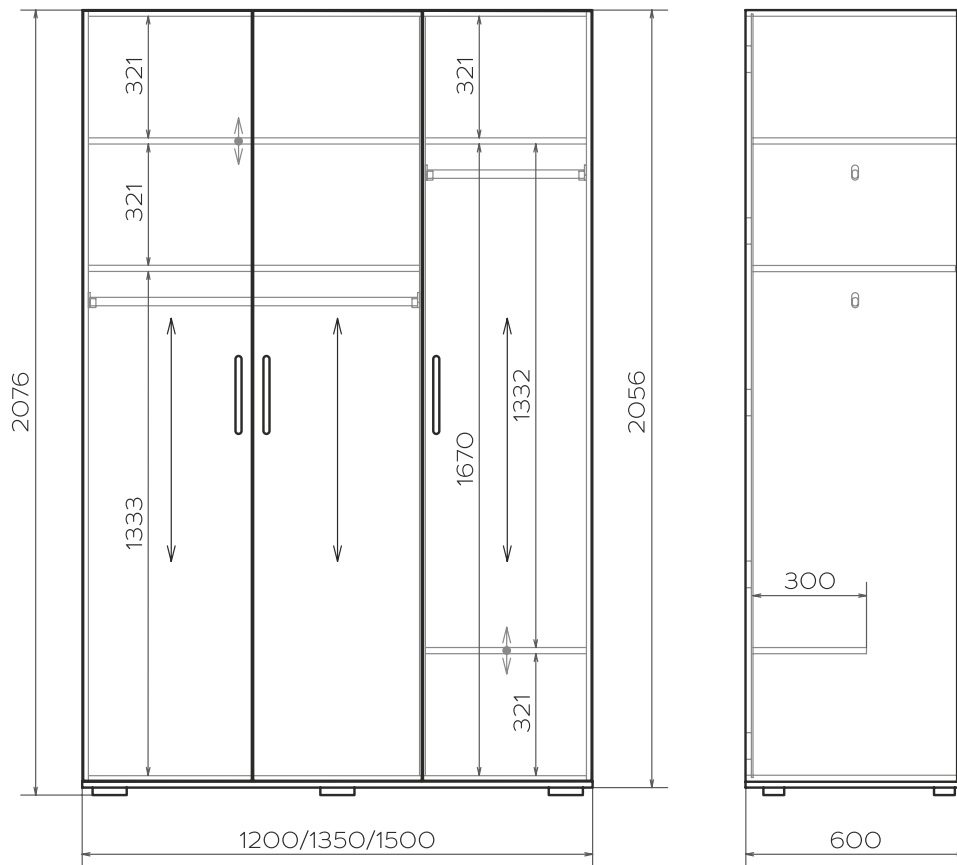

Условные обозначения:

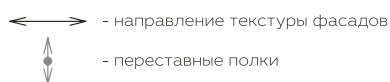

Размерный ряд (мм): Н-2076

ГЛУБИНА	ШИРИНА		
600	1200	1350	1500
	●	●	●

Фурнитура и комплектующие:

Ручки
в ассортименте



См. стр. 94

Опоры
регулируемые,
Н-20+8, отделка
матовый хром



Штанга овальная,
отделка хром



Петли мягкого
закрывания



Эксцентриковые
стяжки + шканты



ОПИСАНИЕ:

Артикул: MZ1.3DDO1R



Спецификация применяемых материалов:

	Толщ. (мм)	Кромка (мм)	
Корпус, полки	16	0,8	ЛДСП из ассортимента декоров корпуса
Фасады	16	0,8	ЛДСП из ассортимента декоров фасадов

Переменные:

Декор корпуса
(полки всегда в цвет корпуса)



Декор фасадов



Наличие зеркала



03. Шкаф глубиной 600 мм с тремя ящиками и тремя распашными фасадами, тип 1

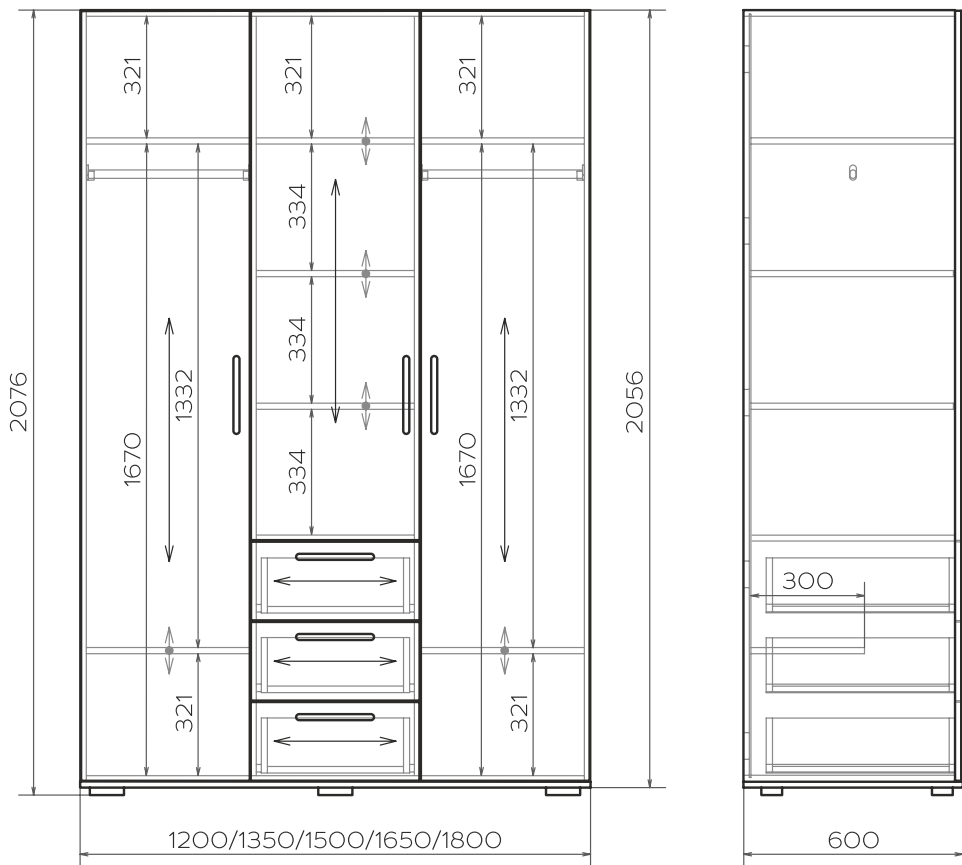

Условные обозначения:

- направление текстуры фасадов
- переставные полки

Размерный ряд (мм): Н-2076

ГЛУБИНА	ШИРИНА				
600	1200	1350	1500	1650	1800
	●	●	●	●	●

Фурнитура и комплектующие:

Ручки в ассортименте



См. стр. 94

Опоры регулируемые, Н-20+8, отделка матовый хром



Штанга овальная, отделка хром



Направляющие для ящиков роликовые, отделка белый



Петли мягкого закрывания



ОПИСАНИЕ:

Артикул: MZ1.3DD3DO2L



Спецификация применяемых материалов:

	Толщ. (мм)	Кромка (мм)	
Корпус, полки	16	0,8	ЛДСП из ассортимента декоров корпуса
Фасады	16	0,8	ЛДСП из ассортимента декоров фасадов
Каркас ящиков	16	0,8	Белый премиум W1000 ST9

Переменные:

Декор корпуса
(полки всегда в цвет корпуса)



Декор фасадов



Наличие зеркала



О4. Шкаф глубиной 600 мм с тремя ящиками и тремя распашными фасадами, тип 2

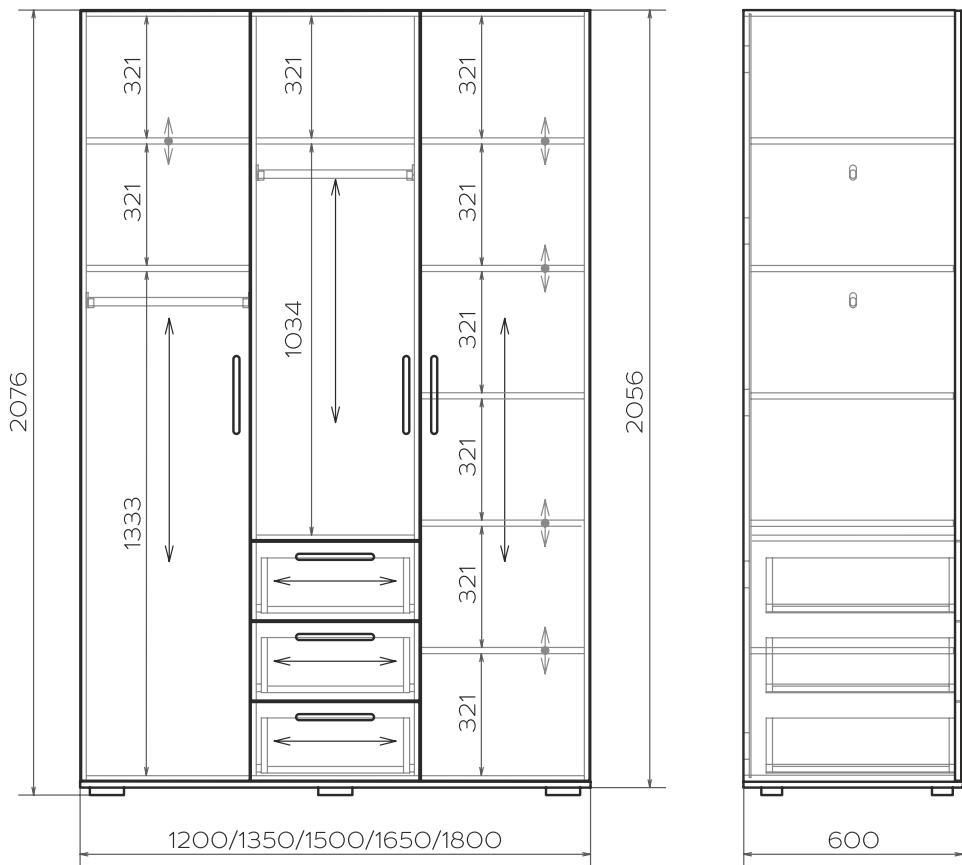

Условные обозначения:

- направление текстуры фасадов
- переставные полки

Размерный ряд (мм): Н-2076

ГЛУБИНА	ШИРИНА				
600	1200	1350	1500	1650	1800
	●	●	●	●	●

Фурнитура и комплектующие:

Ручки в ассортименте



См. стр. 94

Опоры регулируемые, Н-20+8, отделка матовый хром



Штанга овальная, отделка хром



Направляющие для ящиков роликовые, отделка белый



Петли мягкого закрывания



ОПИСАНИЕ:

Артикул: MZ1.3DD3D01LR



Спецификация применяемых материалов:

	Толщ. (мм)	Кромка (мм)	
Корпус, полки	16	0,8	ЛДСП из ассортимента декоров корпуса
Фасады	16	0,8	ЛДСП из ассортимента декоров фасадов
Каркас ящиков	16	0,8	Белый премиум W1000 ST9

Переменные:

Декор корпуса
(полки всегда в цвет корпуса)

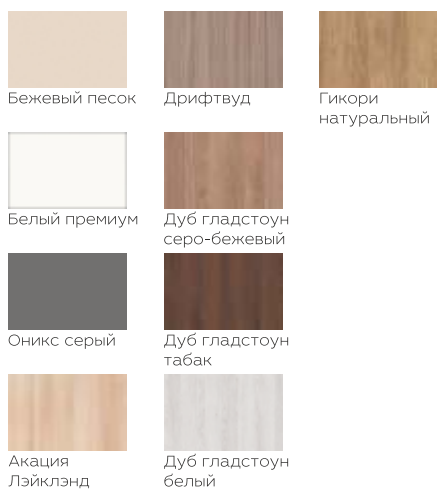

Декор фасадов



Наличие зеркала



05. Шкаф глубиной 600 мм с двумя распашными фасадами и со штангой

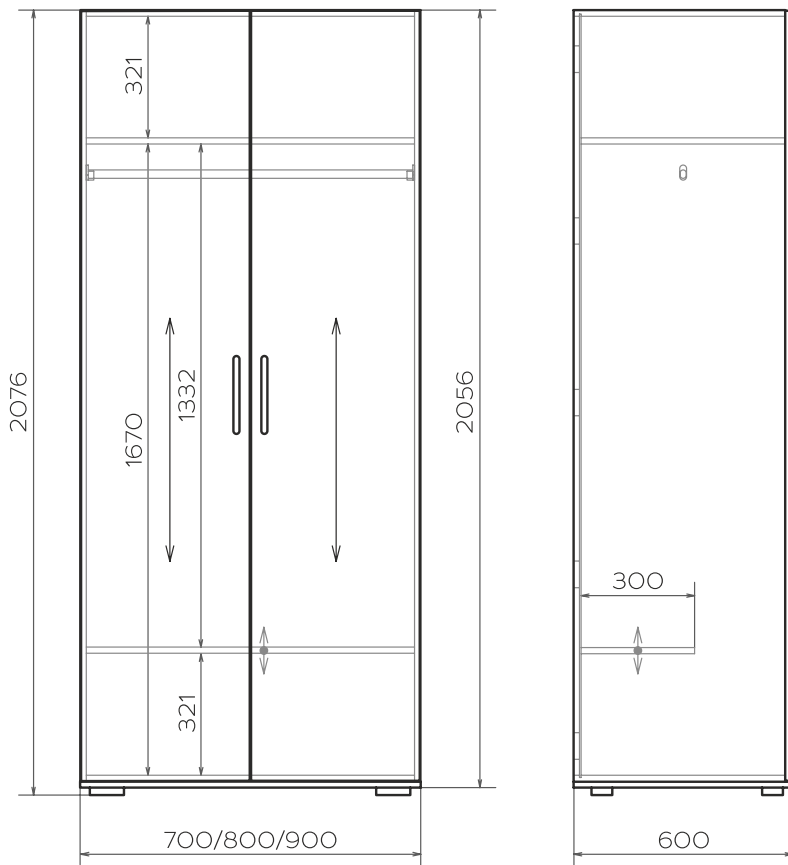

Условные обозначения:

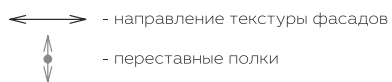

Размерный ряд (мм): Н-2076

ГЛУБИНА	ШИРИНА		
600	700	800	900
	●	●	●

Фурнитура и комплектующие:

Ручки
в ассортименте



См. стр. 94

Опоры
регулируемые,
Н-20+8, отделка
матовый хром



Штанга овальная,
отделка хром



Петли мягкого
закрывания



Эксцентриковые
стяжки + шканты



ОПИСАНИЕ:

Артикул: MZ1.SCL.DD



Спецификация применяемых материалов:

	Толщ. (мм)	Кромка (мм)	
Корпус, полка	16	0,8	ЛДСП из ассортимента декоров корпуса
Фасады	16	0,8	ЛДСП из ассортимента декоров фасадов

Переменные:

Декор корпуса
(полки всегда в цвет корпуса)



Бежевый песок



Дрифтвуд



Гикори
натуральный

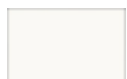

Белый премиум



Дуб гладстоун
серо-бежевый



Оникс серый



Дуб гладстоун
табак



Акация
Лэйклэнд



Дуб гладстоун
белый

Декор фасадов

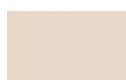

Бежевый песок



Дрифтвуд



Гикори
натуральный

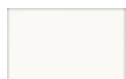

Белый премиум



Дуб гладстоун
серо-бежевый

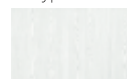

Белое дерево



Оникс серый



Дуб гладстоун
табак



Дуб Галифакс
натуральный



Акация
Лэйклэнд



Дуб гладстоун
белый

Наличие зеркала



Об. Шкаф глубиной 600 мм с двумя распашными фасадами, со штангой и полками

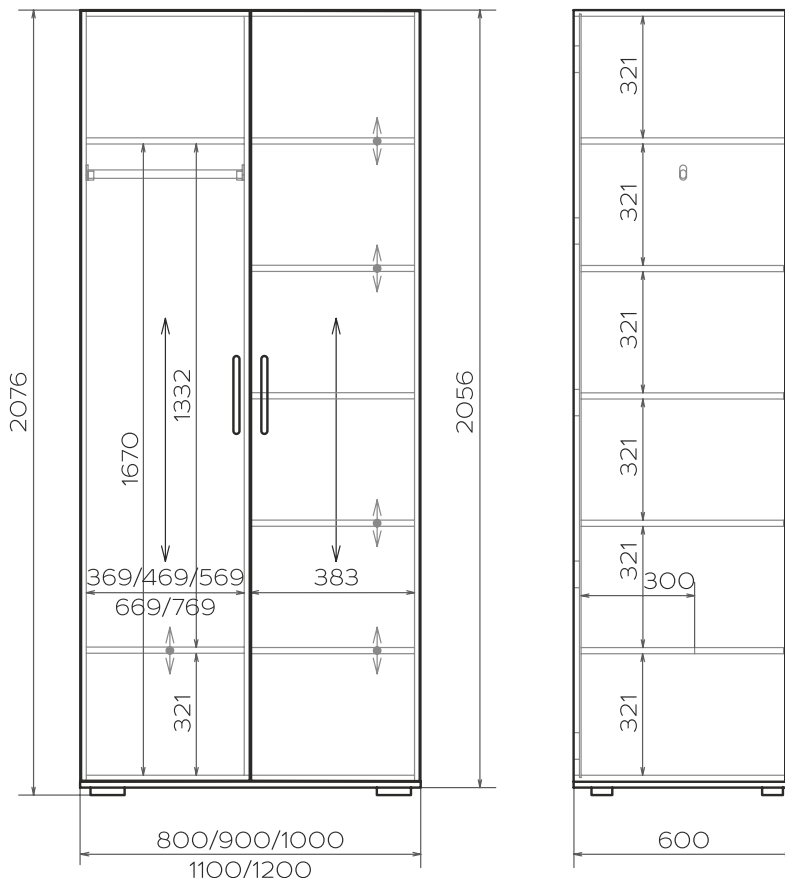

Условные обозначения:

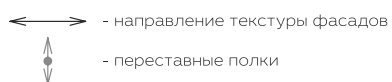

Размерный ряд (мм): Н-2076

ГЛУБИНА 600	ШИРИНА					
	800	900	1000	1100	1200	
	●	●	●	●	●	

Фурнитура и комплектующие:

Ручки
в ассортименте



См. стр. 94

Опоры
регулируемые,
Н-20+8, отделка
матовый хром



Штанга овальная,
отделка хром



Петли мягкого
закрывания



Эксцентровые
стяжки + шканты



ОПИСАНИЕ:

Артикул: MZ1.SCLS.DDOOR



Спецификация применяемых материалов:

	Толщ. (мм)	Кромка (мм)	
Корпус, полки	16	0,8	ЛДСП из ассортимента декоров корпуса
Фасады	16	0,8	ЛДСП из ассортимента декоров фасадов

Переменные:

Декор корпуса
(полки всегда в цвет корпуса)



Декор фасадов



Наличие зеркала



07. Шкаф глубиной 600 мм с двумя распашными фасадами, со штангой и ящиками

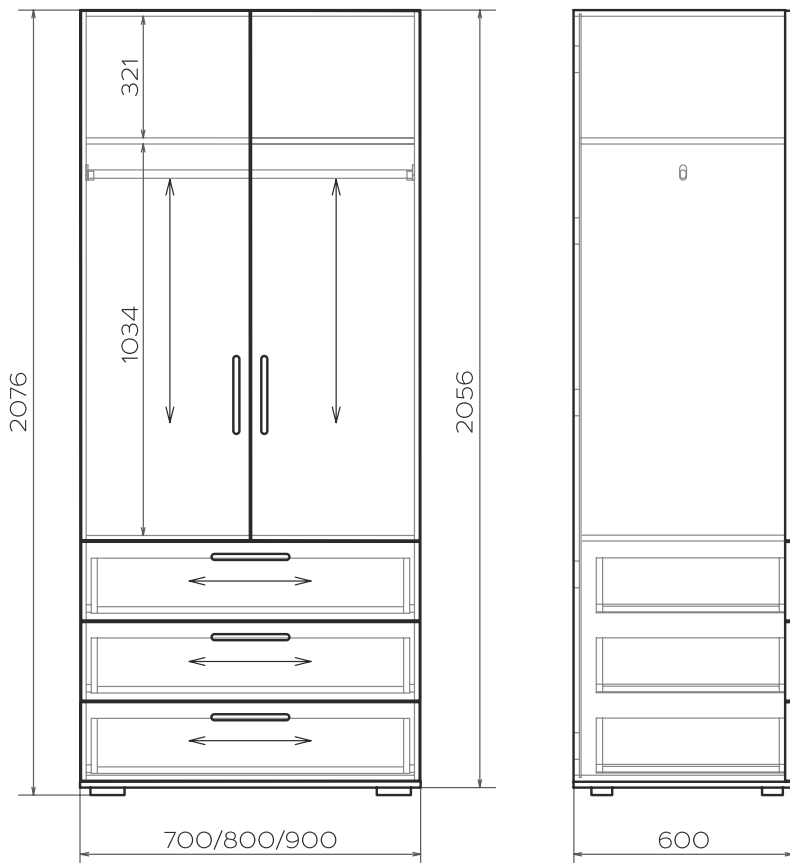

Условные обозначения:

↔ - направление текстуры фасадов

Размерный ряд (мм): Н-2076

ГЛУБИНА	ШИРИНА		
600	700	800	900
	●	●	●

Фурнитура и комплектующие:

Ручки
в ассортименте



См. стр. 94

Опоры
регулируемые,
Н-20+8, отделка
матовый хром



Штанга овальная,
отделка хром



Направляющие
для ящиков
роликовые,
отделка белый



Петли мягкого
закрывания



ОПИСАНИЕ:

Артикул: MZ1.SCLS.DD.3D01



Спецификация применяемых материалов:

	Толщ. (мм)	Кромка (мм)	
Корпус	16	0,8	ЛДСП из ассортимента декоров корпуса
Фасады	16	0,8	ЛДСП из ассортимента декоров фасадов
Каркас ящиков	16	0,8	Белый премиум W1000 ST9

Переменные:

Декор корпуса



Декор фасадов



Наличие зеркала



08. Шкаф глубиной 600 мм с двумя распашными фасадами, со штангой, полками и ящиками

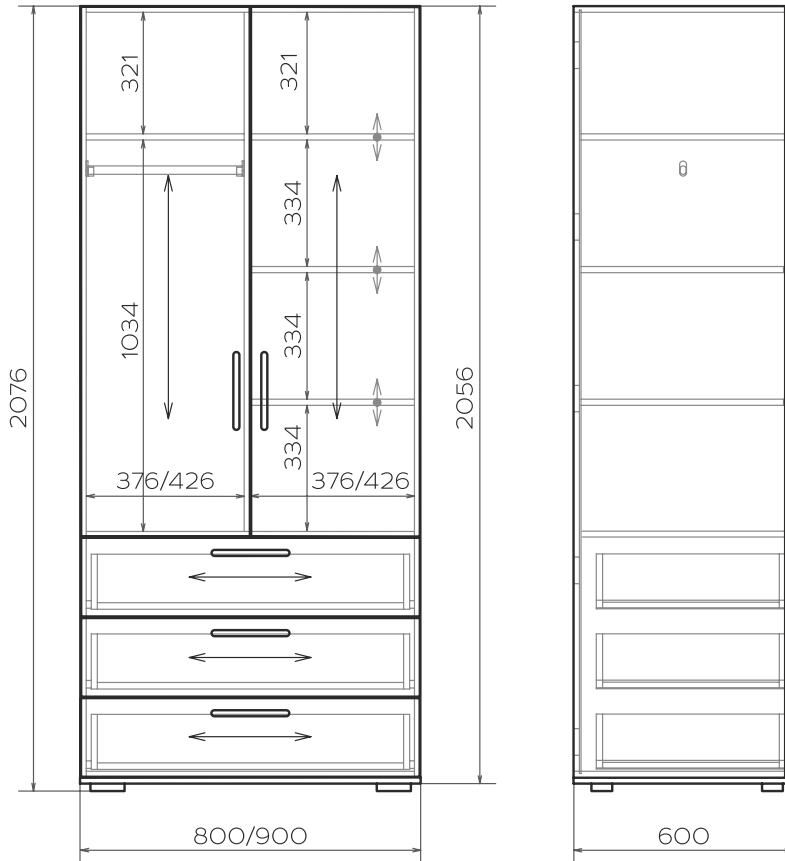

Условные обозначения:

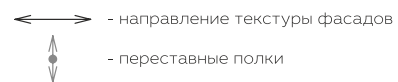

Размерный ряд (мм): Н-2076

ГЛУБИНА	ШИРИНА	
600	800	900

Фурнитура и комплектующие:

Ручки
в ассортименте



См. стр. 94

Опоры
регулируемые,
Н-20+8, отделка
матовый хром



Штанга овальная,
отделка хром



Направляющие
для ящиков
роликовые,
отделка белый



Петли мягкого
закрывания



ОПИСАНИЕ:

Артикул: MZ1.SCLS.DD.3D02R



Спецификация применяемых материалов:

	Толщ. (мм)	Кромка (мм)	
Корпус, полки	16	0,8	ЛДСП из ассортимента декоров корпуса
Фасады	16	0,8	ЛДСП из ассортимента декоров фасадов
Каркас ящиков	16	0,8	Белый премиум W1000 ST9

Переменные:

Декор корпуса
(полки всегда в цвет корпуса)



Декор фасадов



Наличие зеркала



09. Шкаф глубиной 600 мм с одним распашным фасадом и штангой, тип 1

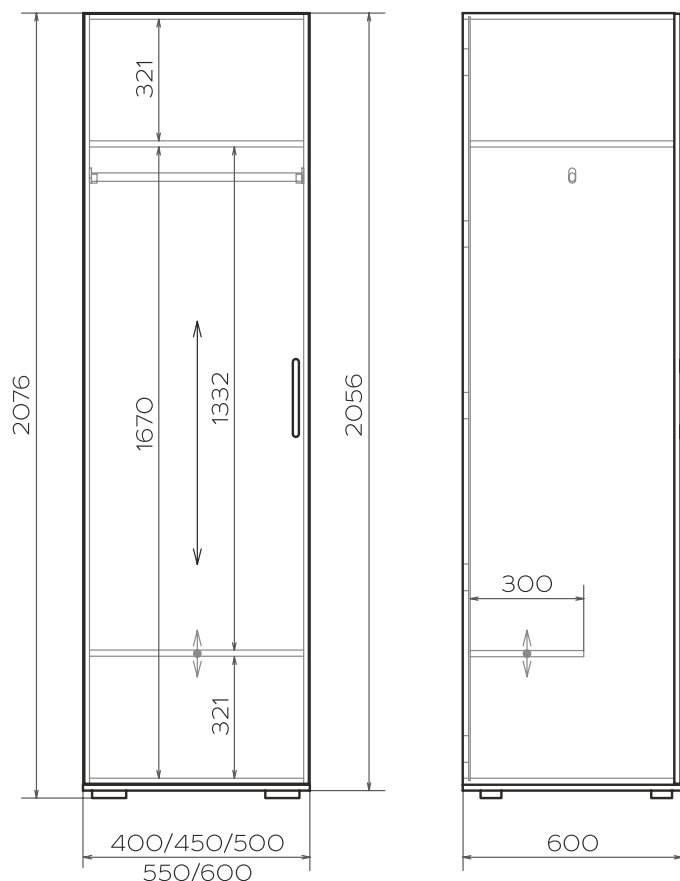

Условные обозначения:

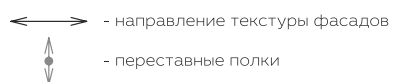

Размерный ряд (мм): Н-2076

ГЛУБИНА	ШИРИНА				
600	400	450	500	550	600
	●	●	●	●	●

Фурнитура и комплектующие:

Ручки
в ассортименте



См. стр. 94

Опоры
регулируемые,
Н-20+8, отделка
матовый хром



Штанга овальная,
отделка хром



Петли мягкого
закрывания



Эксцентровые
стяжки + шканты



ОПИСАНИЕ:

Артикул: **MZ1.SCL.DO1L** - с левым открыванием
MZ1.SCL.DO1R - с правым открыванием

* На изображениях тумба с левым открыванием



Спецификация применяемых материалов:

	Толщ. (мм)	Кромка (мм)	
Корпус, полка	16	0,8	ЛДСП из ассортимента декоров корпуса
Фасад	16	0,8	ЛДСП из ассортимента декоров фасадов

Переменные:

Декор корпуса
(полки всегда в цвет корпуса)



Декор фасадов



Наличие зеркала



10. Шкаф глубиной 600 мм с одним распашным фасадом и штангой, тип 2

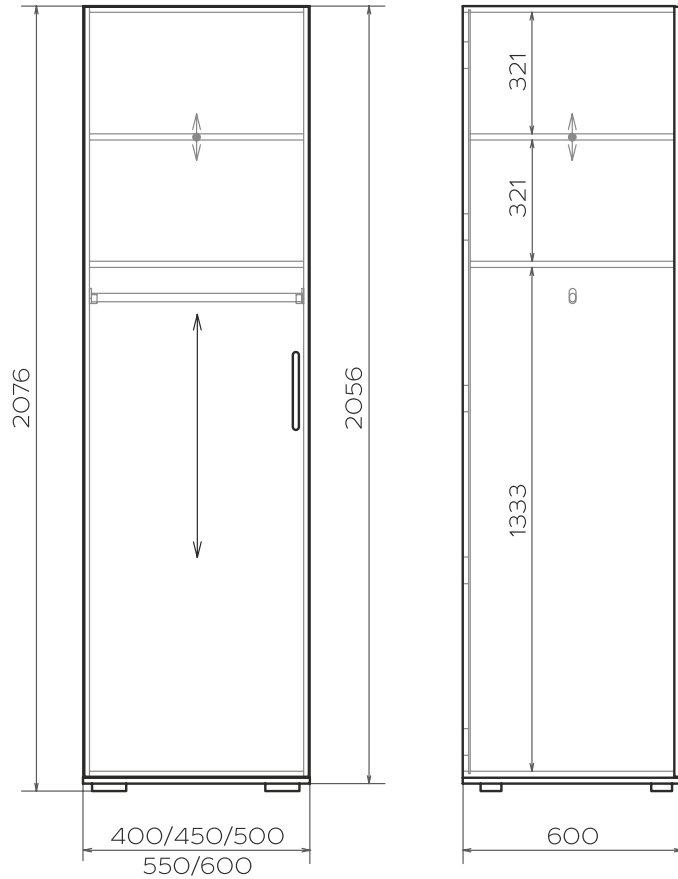

Условные обозначения:

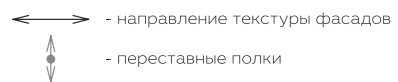

Размерный ряд (мм): Н-2076

ГЛУБИНА	ШИРИНА				
600	400	450	500	550	600
	●	●	●	●	●

Фурнитура и комплектующие:

Ручки
в ассортименте



См. стр. 94

Опоры
регулируемые,
Н-20+8, отделка
матовый хром



Штанга овальная,
отделка хром



Петли мягкого
закрывания



Эксцентриковые
стяжки + шканты



ОПИСАНИЕ:

Артикул: **MZ1.SCL.DO2L** - с левым открыванием
MZ1.SCL.DO2R - с правым открыванием

* На изображениях тумба с левым открыванием



Спецификация применяемых материалов:

	Толщ. (мм)	Кромка (мм)	
Корпус, полка	16	0,8	ЛДСП из ассортимента декоров корпуса
Фасад	16	0,8	ЛДСП из ассортимента декоров фасадов

Переменные:

Декор корпуса
(полки всегда в цвет корпуса)

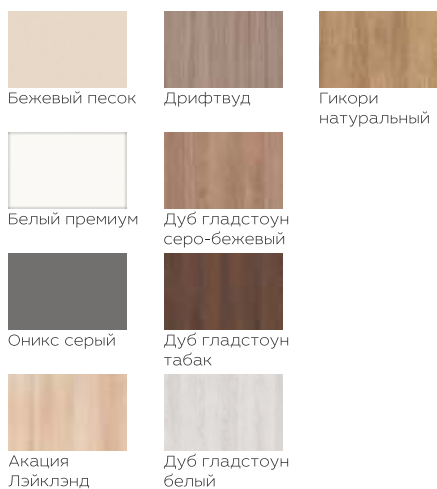

Декор фасадов



Наличие зеркала



11. Шкаф глубиной 600 мм с одним распашным фасадом и тремя ящиками, тип 1

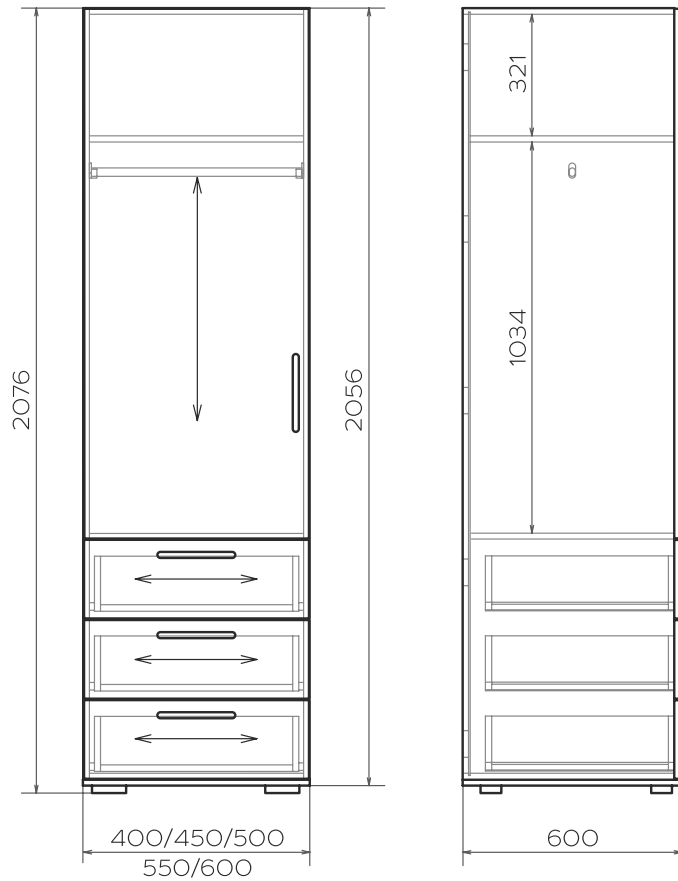

Условные обозначения:

↔ - направление текстуры фасадов

Размерный ряд (мм): Н-2076

ГЛУБИНА	ШИРИНА				
600	400	450	500	550	600
	●	●	●	●	●

Фурнитура и комплектующие:

Ручки
в ассортименте



См. стр. 94

Опоры
регулируемые,
Н-20+8, отделка
матовый хром



Штанга овальная,
отделка хром



Направляющие
для ящиков
роликовые,
отделка белый



Петли мягкого
закрывания



ОПИСАНИЕ:

Артикул: **MZ1.SCL.D3O1L** - с левым открыванием
MZ1.SCL.D3O1R - с правым открыванием

* На изображениях тумба с левым открыванием



Спецификация применяемых материалов:

	Толщ. (мм)	Кромка (мм)	
Корпус	16	0,8	ЛДСП из ассортимента декоров корпуса
Фасад	16	0,8	ЛДСП из ассортимента декоров фасадов
Каркас ящиков	16	0,8	Белый премиум W1000 ST9

Переменные:

Декор корпуса

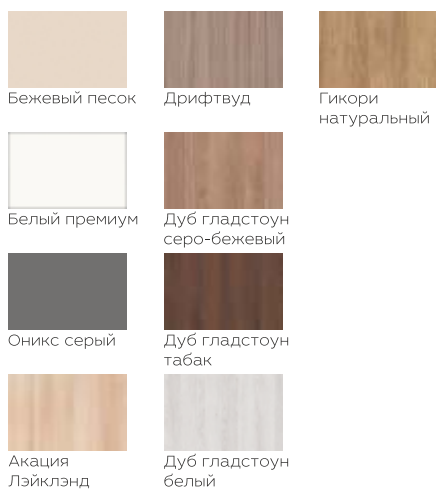

Декор фасадов



Наличие зеркала



12. Шкаф с вариативной глубиной с тремя распашными фасадами, тип 1

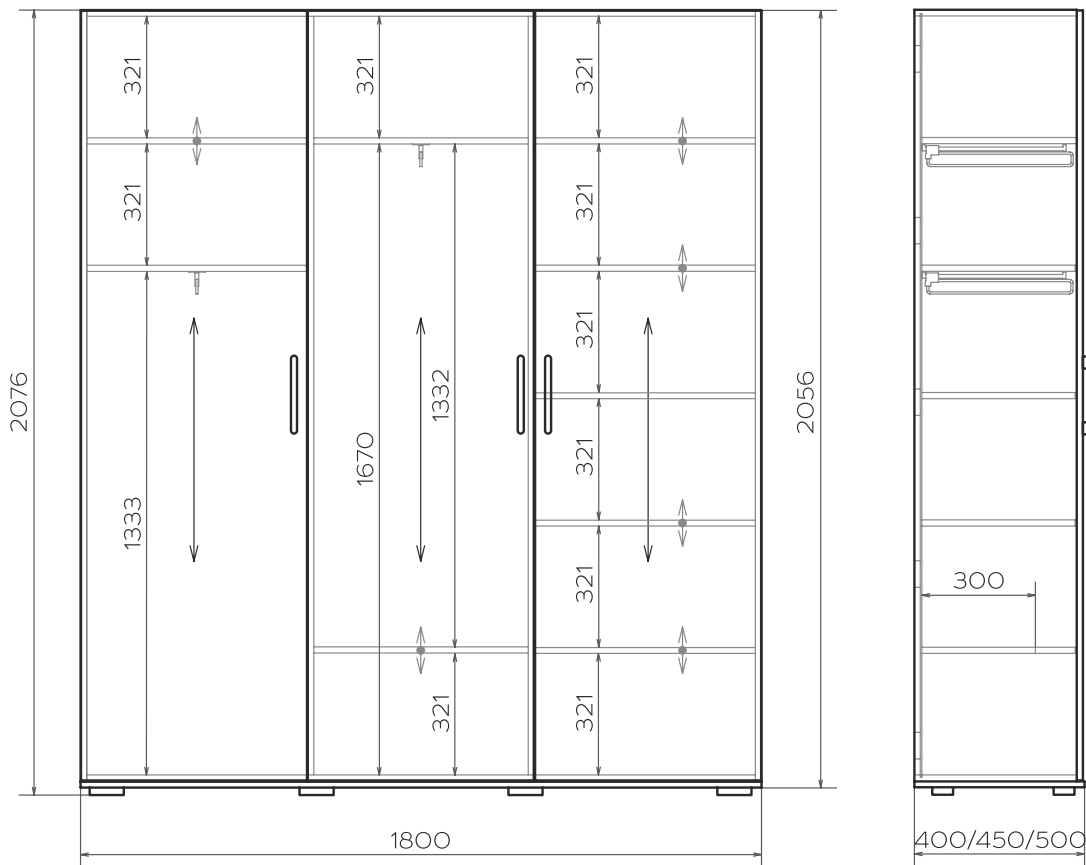

Условные обозначения:

- направление текстуры фасадов
- переставные полки

Размерный ряд (мм): Н-2076

ГЛУБИНА	ШИРИНА
400	1800 ●
450	●
500	●

Фурнитура и комплектующие:

Ручки в ассортименте



См. стр. 94

Опоры регулируемые, Н-20+8, отделка матовый хром



Штанги выдвижные, отделка никель



Петли мягкого закрывания



Эксцентриковые стяжки + шканты



ОПИСАНИЕ:

Артикул: MZ1.SCLS.3DDO4LL



Спецификация применяемых материалов:

	Толщ. (мм)	Кромка (мм)	
Корпус, полки	16	0,8	ЛДСП из ассортимента декоров корпуса
Фасады	16	0,8	ЛДСП из ассортимента декоров фасадов

Переменные:

Декор корпуса
(полки всегда в цвет корпуса)

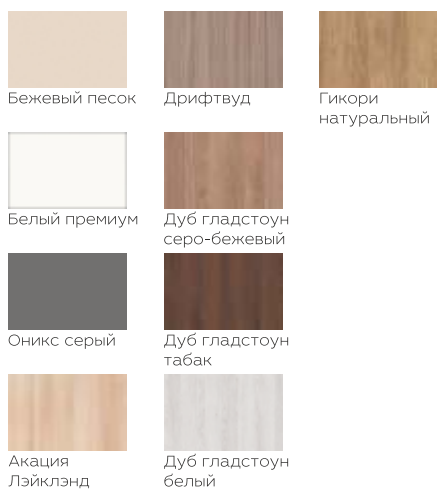

Декор фасадов





Наличие зеркала

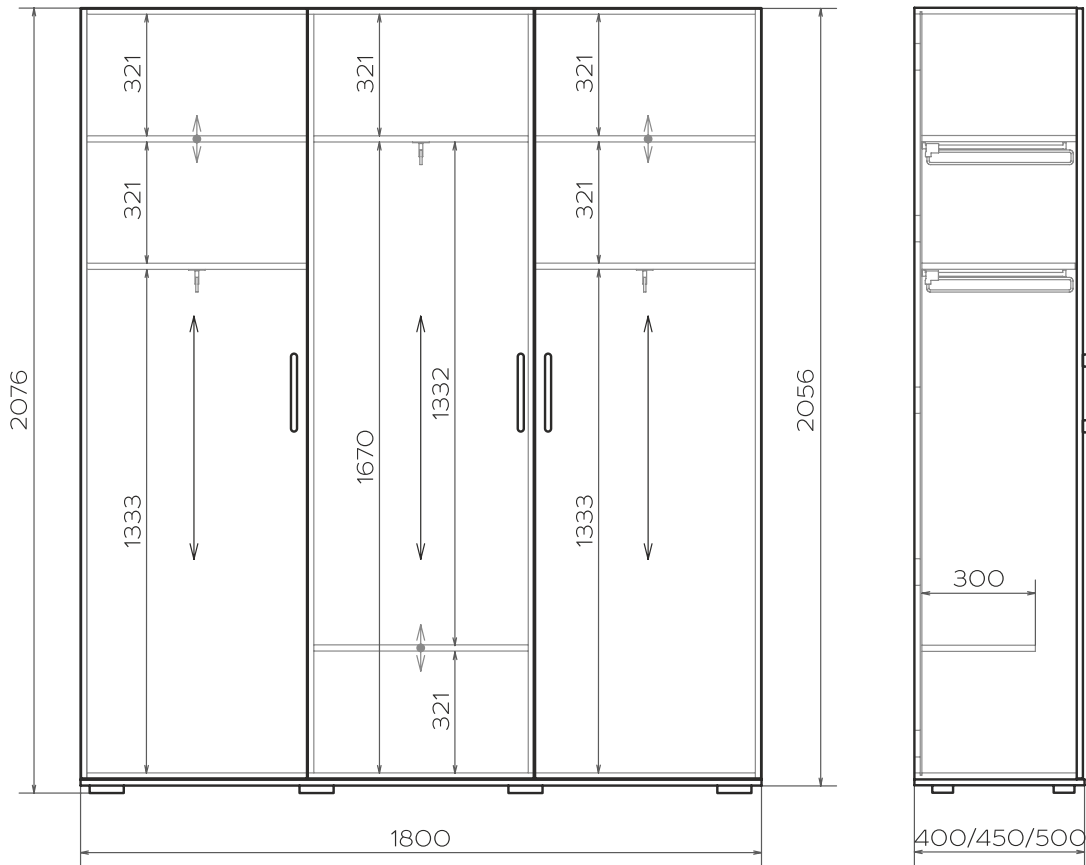

13. Шкаф с вариативной глубиной с тремя распашными фасадами, тип 2



Условные обозначения:

-  - направление текстуры фасадов
-  - переставные полки

Размерный ряд (мм): Н-2076

ГЛУБИНА	ШИРИНА
400	1800 ●
450	●
500	●

Фурнитура и комплектующие:

Ручки в ассортименте



См. стр. 94

Опоры регулируемые, Н-20+8, отделка матовый хром



Штанги выдвижные, отделка никель



Петли мягкого закрывания



Эксцентриковые стяжки + шканты



ОПИСАНИЕ:

Артикул: MZ1.SCLS.3DDO3L



Спецификация применяемых материалов:

	Толщ. (мм)	Кромка (мм)	
Корпус, полки	16	0,8	ЛДСП из ассортимента декоров корпуса
Фасады	16	0,8	ЛДСП из ассортимента декоров фасадов

Переменные:

Декор корпуса
(полки всегда в цвет корпуса)



Декор фасадов



Наличие зеркала



14. Шкаф с вариативной глубиной с тремя распашными фасадами и тремя ящиками, тип 1

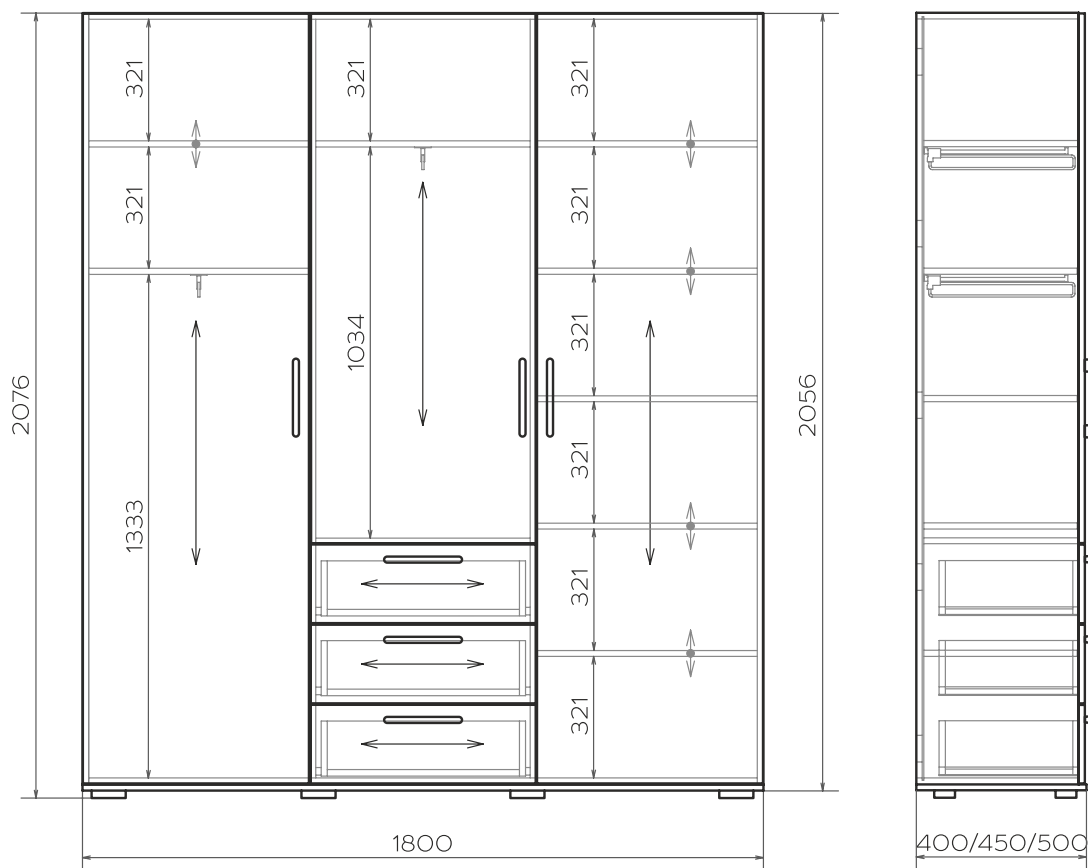

Условные обозначения:

- направление текстуры фасадов
- переставные полки

Размерный ряд (мм): Н-2076

ГЛУБИНА	ШИРИНА
400	1800 ●
450	●
500	●

Фурнитура и комплектующие:

Ручки в ассортименте



См. стр. 94

Опоры регулируемые, Н-20+8, отделка матовый хром



Штанги выдвижные, отделка никель



Направляющие для ящиков роликовые, отделка белый



Петли мягкого закрывания



ОПИСАНИЕ:

Артикул: MZ1.3DD3DO1SLR



Спецификация применяемых материалов:

	Толщ. (мм)	Кромка (мм)	
Корпус, полки	16	0,8	ЛДСП из ассортимента декоров корпуса
Фасады	16	0,8	ЛДСП из ассортимента декоров фасадов
Каркас ящиков	16	0,8	Белый премиум W1000 ST9

Переменные:

Декор корпуса
(полки всегда в цвет корпуса)



Декор фасадов



Наличие зеркала



15. Шкаф с вариативной глубиной с тремя распашными фасадами и тремя ящиками, тип 2

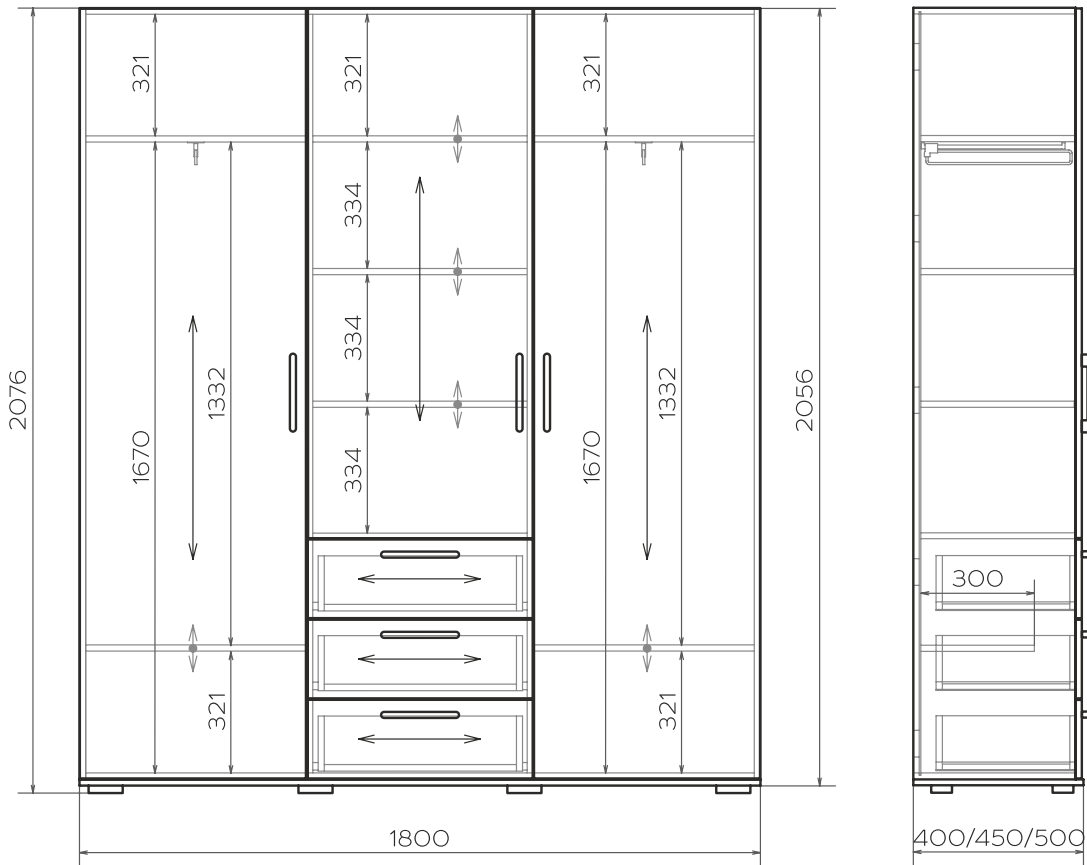

Условные обозначения:

- направление текстуры фасадов
- переставные полки

Размерный ряд (мм): Н-2076

ГЛУБИНА	ШИРИНА
400	1800
450	
500	

Фурнитура и комплектующие:

Ручки в ассортименте



См. стр. 94

Опоры регулируемые, Н-20+8, отделка матовый хром



Штанги выдвижные, отделка никель



Направляющие для ящиков роликовые, отделка белый



Петли мягкого закрывания



ОПИСАНИЕ:

Артикул: MZ1.3DD3DO2SL



Спецификация применяемых материалов:

	Толщ. (мм)	Кромка (мм)	
Корпус, полки	16	0,8	ЛДСП из ассортимента декоров корпуса
Фасады	16	0,8	ЛДСП из ассортимента декоров фасадов
Каркас ящиков	16	0,8	Белый премиум W1000 ST9

Переменные:

Декор корпуса
(полки всегда в цвет корпуса)



Декор фасадов



Наличие зеркала



16. Шкаф с вариативной глубиной с двумя распашными фасадами, тип 1

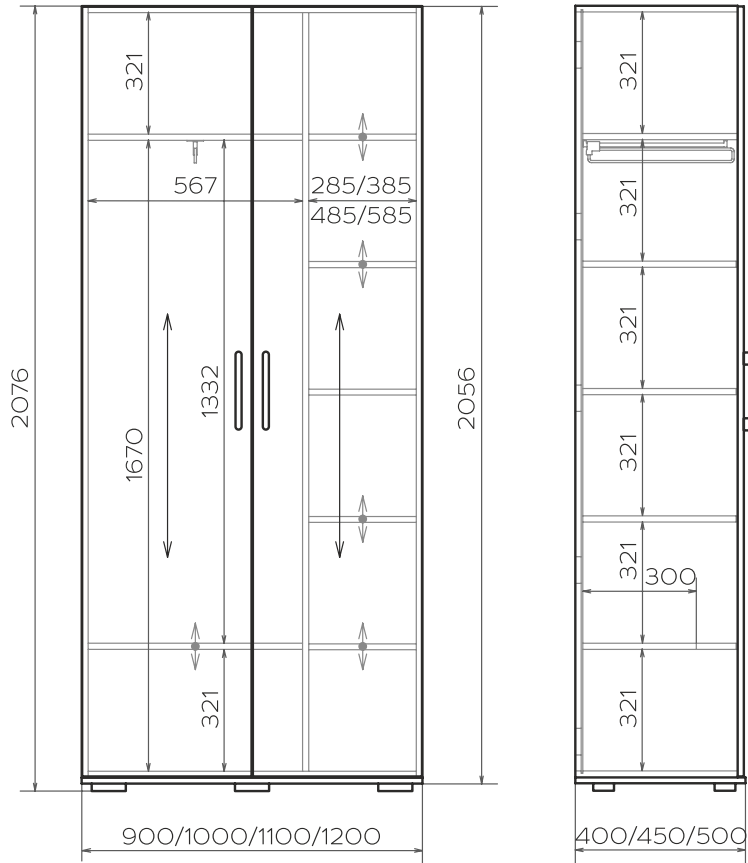

Условные обозначения:

- направление текстуры фасадов
- переставные полки

Размерный ряд (мм): Н-2076

ГЛУБИНА	ШИРИНА			
	900	1000	1100	1200
400	●	●	●	●
450	●	●	●	●
500	●	●	●	●

Фурнитура и комплектующие:

Ручки в ассортименте



См. стр. 94

Опоры регулируемые, Н-20+8, отделка матовый хром



Штанги выдвижные, отделка никель



Петли мягкого закрывания



Эксцентриковые стяжки + шканты



ОПИСАНИЕ:

Артикул: MZ1.SCLS.DDOONR



Спецификация применяемых материалов:

	Толщ. (мм)	Кромка (мм)	
Корпус, полки	16	0,8	ЛДСП из ассортимента декоров корпуса
Фасады	16	0,8	ЛДСП из ассортимента декоров фасадов

Переменные:

Декор корпуса
(полки всегда в цвет корпуса)

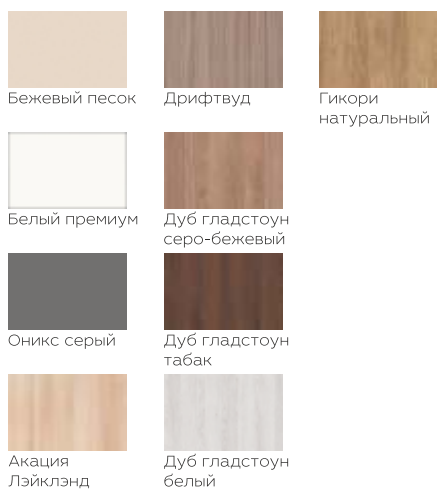

Декор фасадов



Наличие зеркала



17. Шкаф с вариативной глубиной с двумя распашными фасадами, тип 2

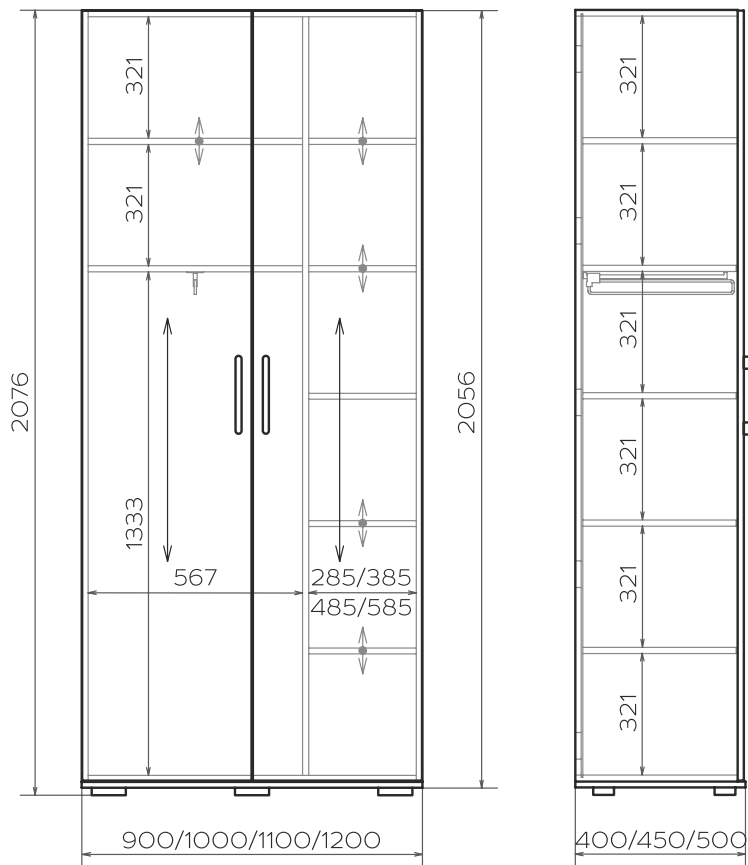

Условные обозначения:

- направление текстуры фасадов
- переставные полки

Размерный ряд (мм): Н-2076

ГЛУБИНА	ШИРИНА			
	900	1000	1100	1200
400	●	●	●	●
450	●	●	●	●
500	●	●	●	●

Фурнитура и комплектующие:

Ручки
в ассортименте



См. стр. 94

Опоры
регулируемые,
Н-20+8, отделка
матовый хром



Штанги
выдвижные,
отделка никель



Петли мягкого
закрывания



Эксцентриковые
стяжки + шканты



ОПИСАНИЕ:

Артикул: MZ1.SCLS.DDO1NR



Спецификация применяемых материалов:

	Толщ. (мм)	Кромка (мм)	
Корпус, полки	16	0,8	ЛДСП из ассортимента декоров корпуса
Фасады	16	0,8	ЛДСП из ассортимента декоров фасадов

Переменные:

Декор корпуса
(полки всегда в цвет корпуса)

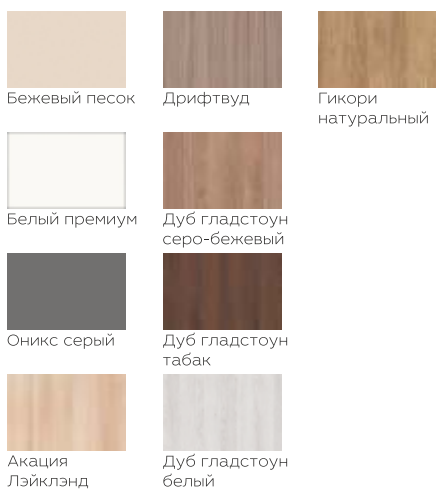

Декор фасадов





Наличие зеркала

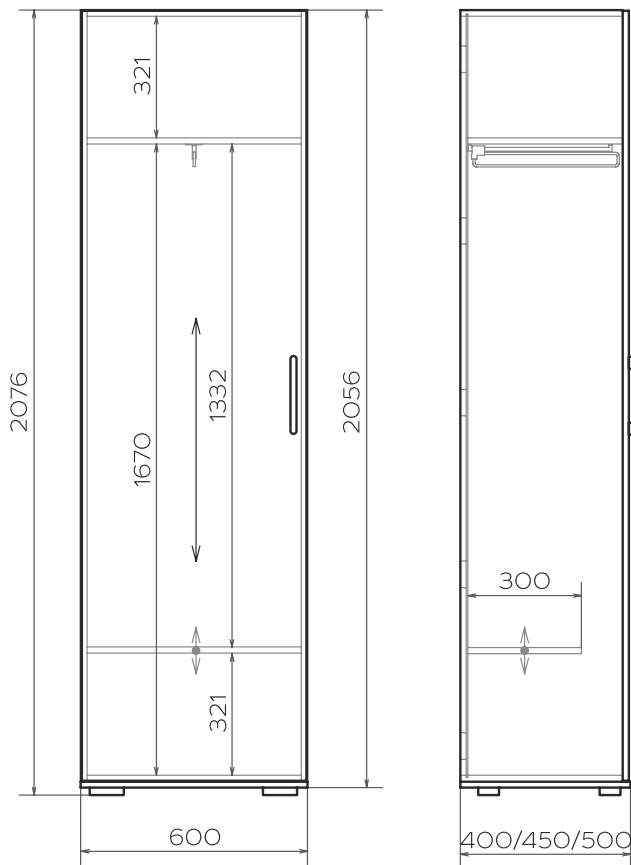

18. Шкаф с вариативной глубиной с одним распашным фасадом, тип 1



Условные обозначения:

-  - направление текстуры фасадов
-  - переставные полки

Размерный ряд (мм): Н-2076

ГЛУБИНА	ШИРИНА
400	600 ●
450	600 ●
500	600 ●

Фурнитура и комплектующие:

Ручки в ассортименте



См. стр. 94

Опоры регулируемые, Н-20+8, отделка матовый хром



Штанги выдвижные, отделка никель



Петли мягкого закрывания



Эксцентриковые стяжки + шканты



ОПИСАНИЕ:

Артикул: **MZ1.SCL.DO1NL** - с левым открыванием
MZ1.SCL.DO1NR - с правым открыванием

* На изображениях тумба с левым открыванием



Спецификация применяемых материалов:

	Толщ. (мм)	Кромка (мм)	
Корпус, полка	16	0,8	ЛДСП из ассортимента декоров корпуса
Фасад	16	0,8	ЛДСП из ассортимента декоров фасадов

Переменные:

Декор корпуса
(полки всегда в цвет корпуса)

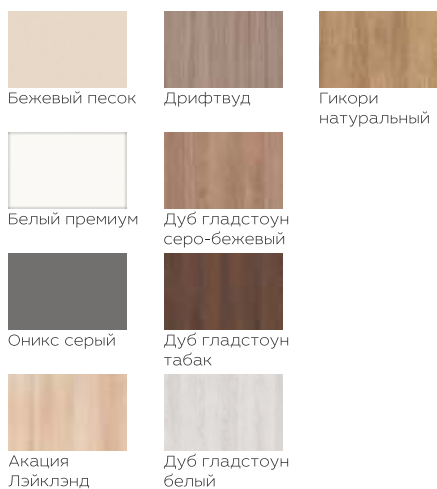

Декор фасадов



Наличие зеркала



19. Шкаф с вариативной глубиной с одним распашным фасадом, тип 2

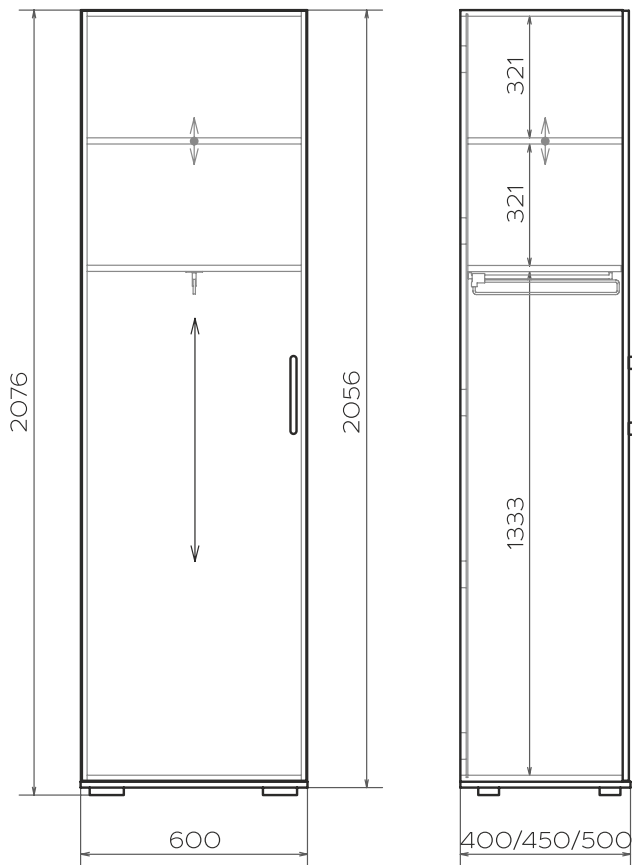

Условные обозначения:

- направление текстуры фасадов
- переставные полки

Размерный ряд (мм): Н-2076

ГЛУБИНА	ШИРИНА				
400	600	●			
450	600	●			
500	600	●			

Фурнитура и комплектующие:

Ручки в ассортименте



См. стр. 94

Опоры регулируемые, Н-20+8, отделка матовый хром



Штанги выдвижные, отделка никель



Петли мягкого закрывания



Эксцентриковые стяжки + шканты



ОПИСАНИЕ:

Артикул: MZ1.SCL.DO2NL - с левым открыванием
MZ1.SCL.DO2NR - с правым открыванием

* На изображениях тумба с левым открыванием



Спецификация применяемых материалов:

	Толщ. (мм)	Кромка (мм)	
Корпус, полка	16	0,8	ЛДСП из ассортимента декоров корпуса
Фасад	16	0,8	ЛДСП из ассортимента декоров фасадов

Переменные:

Декор корпуса
(полки всегда в цвет корпуса)



Декор фасадов



Наличие зеркала



20. Шкаф с вариативной глубиной с одним распашным фасадом и тремя ящиками, тип 1

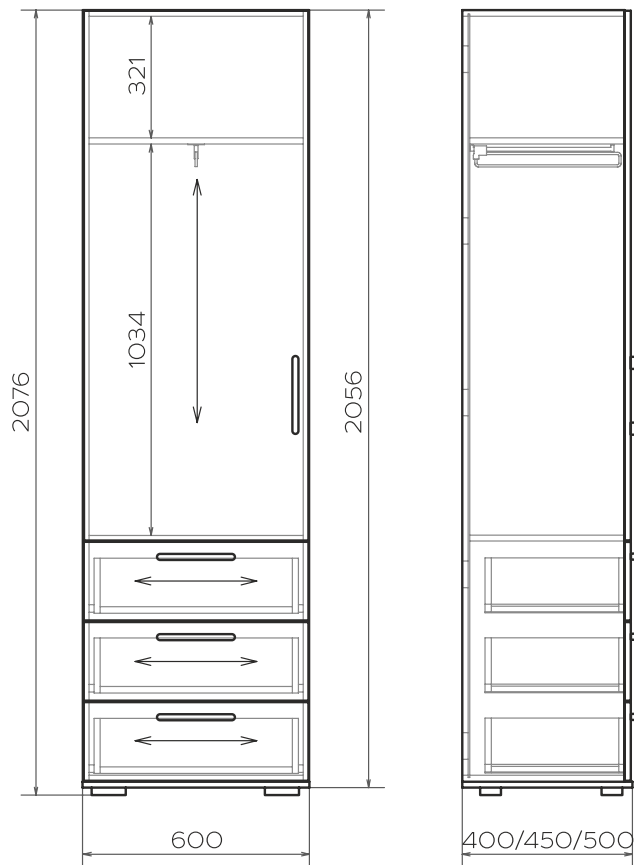

Условные обозначения:

↔ - направление текстуры фасадов

Размерный ряд (мм): Н-2076

ГЛУБИНА	ШИРИНА				
400	600	●			
450		●			
500		●			

Фурнитура и комплектующие:

Ручки в ассортименте



См. стр. 94

Опоры регулируемые, Н-20+8, отделка матовый хром



Штанги выдвижные, отделка никель



Направляющие для ящиков роликовые, отделка белый



Петли мягкого закрывания



ОПИСАНИЕ:

Артикул: MZ1.SCL.D3O1NL - с левым открыванием
MZ1.SCL.D3O1NR - с правым открыванием

* На изображениях тумба с левым открыванием



Спецификация применяемых материалов:

	Толщ. (мм)	Кромка (мм)	
Корпус	16	0,8	ЛДСП из ассортимента декоров корпуса
Фасад	16	0,8	ЛДСП из ассортимента декоров фасадов
Каркас ящиков	16	0,8	Белый премиум W1000 ST9

Переменные:

Декор корпуса

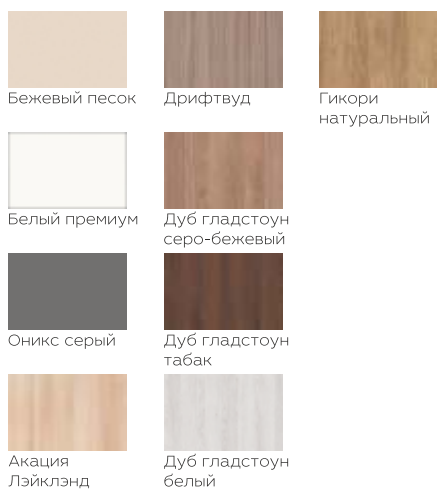

Декор фасадов



Наличие зеркала



21. Шкаф с двумя распашными фасадами, полками и ящиками

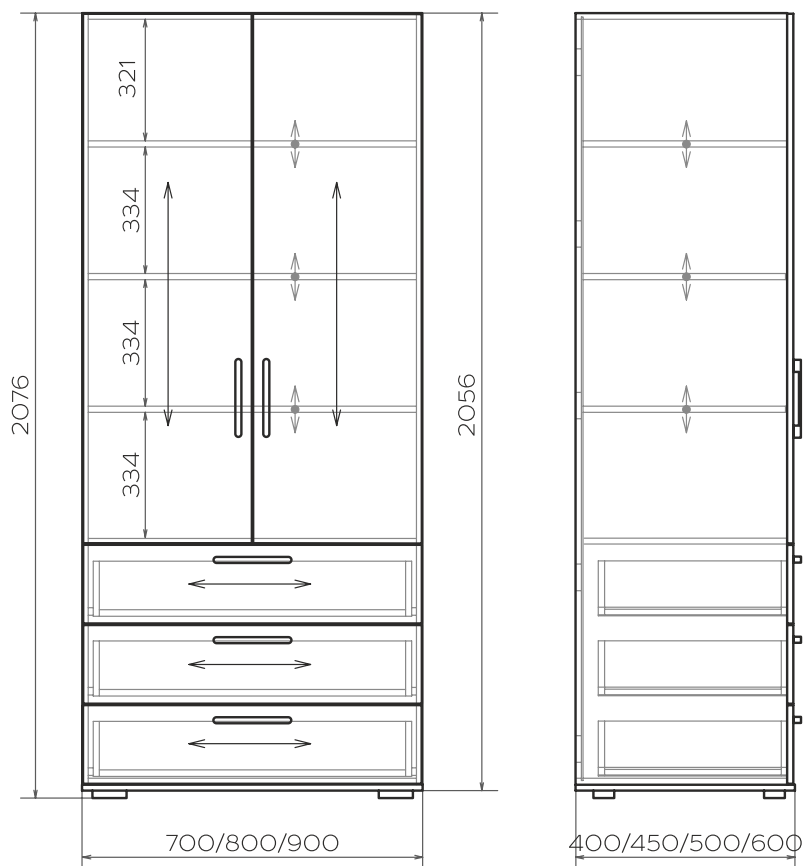

Условные обозначения:

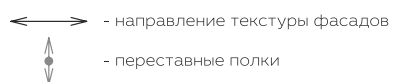

Размерный ряд (мм): Н-2076

ГЛУБИНА	ШИРИНА		
	700	800	900
400	●	●	●
450	●	●	●
500	●	●	●
600	●	●	●

Фурнитура и комплектующие:

Ручки
в ассортименте



См. стр. 94

Опоры
регулируемые,
Н-20+8, отделка
матовый хром



Направляющие
для ящиков
роликовые,
отделка белый



Петли мягкого
закрывания



Эксцентриковые
стяжки + шканты



ОПИСАНИЕ:

Артикул: MZ1.SCLS.DD.3D01N



Спецификация применяемых материалов:

	Толщ. (мм)	Кромка (мм)	
Корпус, полки	16	0,8	ЛДСП из ассортимента декоров корпуса
Фасады	16	0,8	ЛДСП из ассортимента декоров фасадов
Каркас ящиков	16	0,8	Белый премиум W1000 ST9

Переменные:

Декор корпуса
(полки всегда в цвет корпуса)

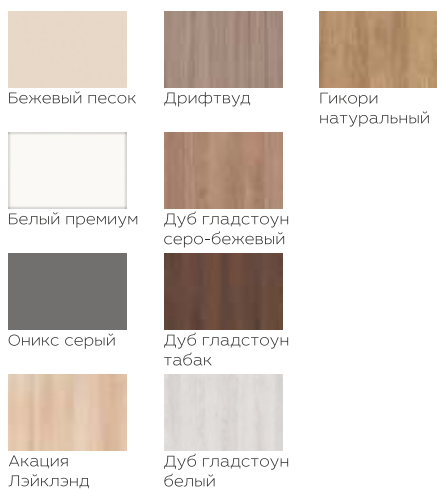

Декор фасадов



Наличие зеркала



22. Шкаф с одним распашным фасадом и полками

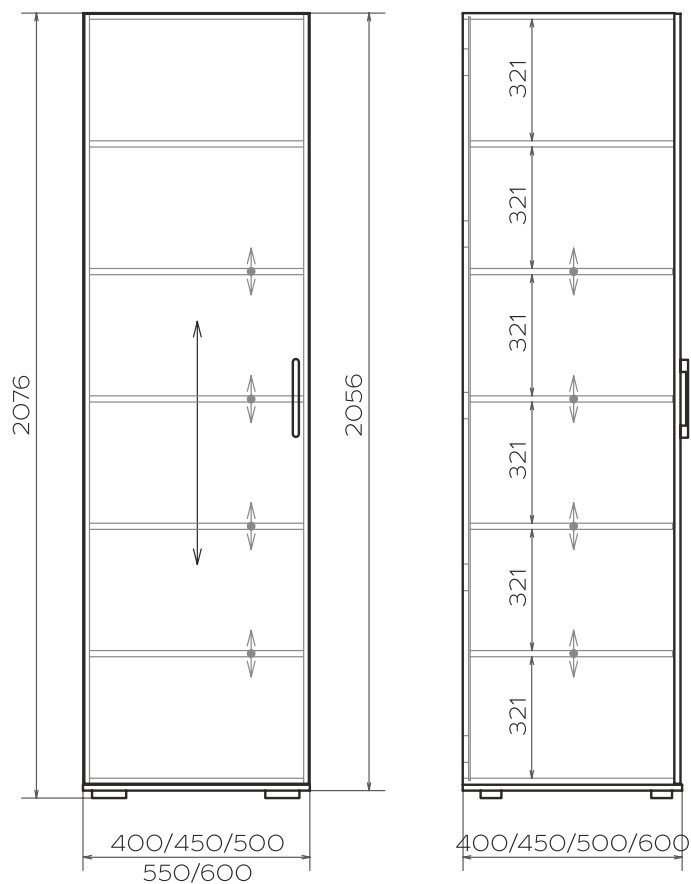

Условные обозначения:

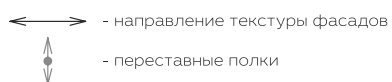

Размерный ряд (мм): Н-2076

ГЛУБИНА	ШИРИНА					
	400	450	500	550	600	
400	●	●	●	●	●	
450	●	●	●	●	●	
500	●	●	●	●	●	
600	●	●	●	●	●	

Фурнитура и комплектующие:

Ручки
в ассортименте



См. стр. 94

Опоры
регулируемые,
Н-20+8, отделка
матовый хром



Петли мягкого
закрывания



Эксцентриковые
стяжки + шканты



ОПИСАНИЕ:

Артикул: **MZ1.SLO1L** - с левым открыванием
MZ1.SLO1R - с правым открыванием

* На изображениях тумба с левым открыванием



Спецификация применяемых материалов:

	Толщ. (мм)	Кромка (мм)	
Корпус, полки	16	0,8	ЛДСП из ассортимента декоров корпуса
Фасад	16	0,8	ЛДСП из ассортимента декоров фасадов

Переменные:

Декор корпуса
(полки всегда в цвет корпуса)

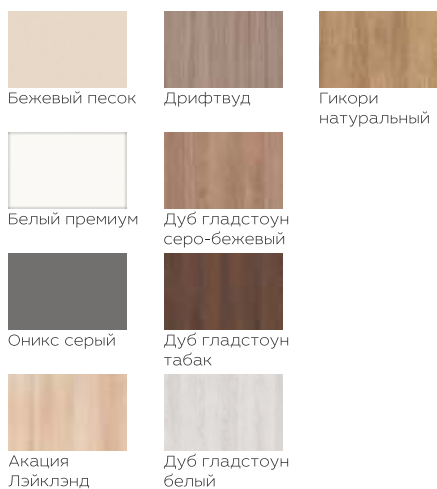

Декор фасадов



Наличие зеркала



23. Шкаф с одним распашным фасадом и тремя ящиками, тип 2

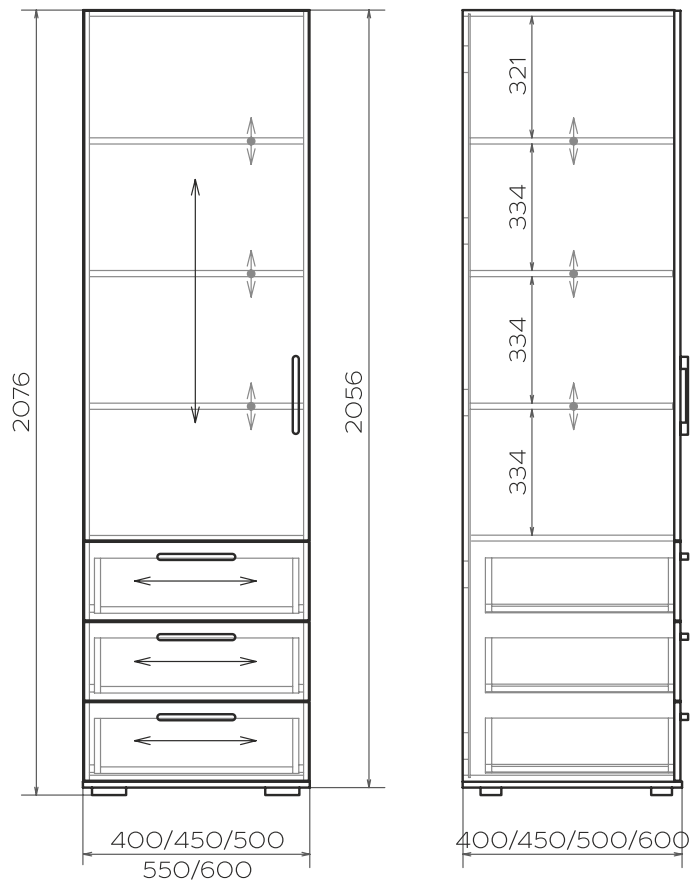

Условные обозначения:

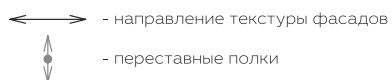

Размерный ряд (мм): Н-2076

ГЛУБИНА	ШИРИНА					
	400	450	500	550	600	
400	●	●	●	●	●	
450	●	●	●	●	●	
500	●	●	●	●	●	
600	●	●	●	●	●	

Фурнитура и комплектующие:

Ручки
в ассортименте

См. стр. 94

Опоры
регулируемые,
Н-20+8, отделка
матовый хромНаправляющие
для ящиков
роликовые,
отделка белыйПетли мягкого
закрыванияЭксцентрик
стяжки + шканты

ОПИСАНИЕ:

Артикул: **MZ1.SCL.D300L** - с левым открыванием
MZ1.SCL.D300R - с правым открыванием

* На изображениях тумба с левым открыванием



Спецификация применяемых материалов:

	Толщ. (мм)	Кромка (мм)	
Корпус, полки	16	0,8	ЛДСП из ассортимента декоров корпуса
Фасад	16	0,8	ЛДСП из ассортимента декоров фасадов
Каркас ящиков	16	0,8	Белый премиум W1000 ST9

Переменные:

Декор корпуса
(полки всегда в цвет корпуса)

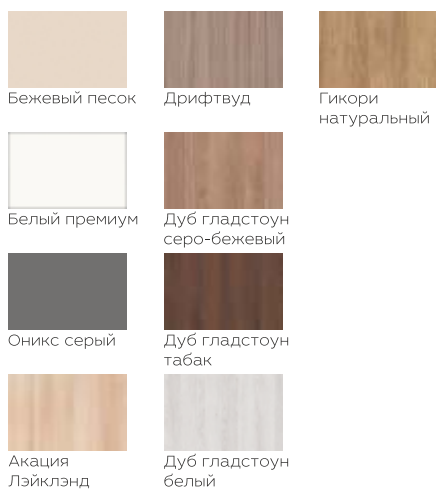

Декор фасадов



Наличие зеркала



24. Комод высотой 900 мм с четырьмя ящиками

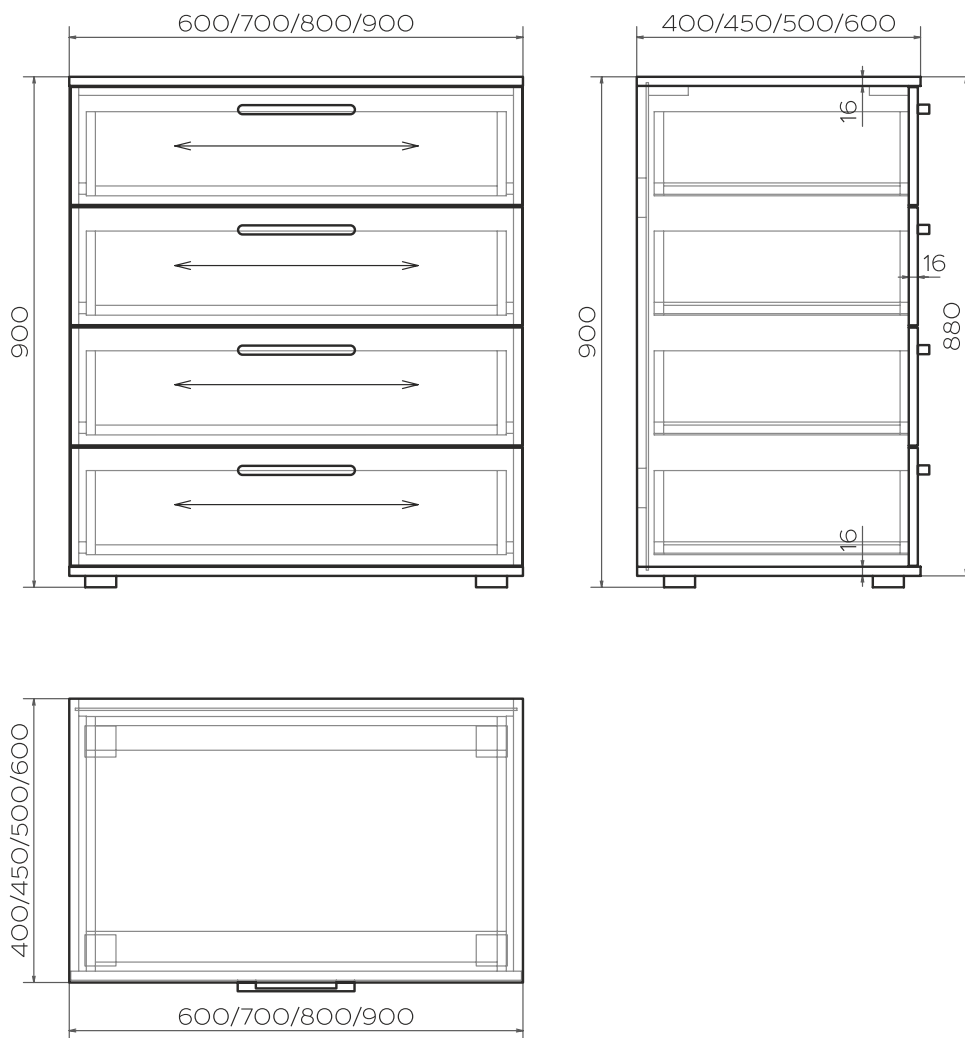

Условные обозначения:

↔ - направление текстуры фасадов

Размерный ряд (мм): Н-900

ГЛУБИНА	ШИРИНА			
	600	700	800	900
400	●	●	●	●
450	●	●	●	●
500	●	●	●	●
600	●	●	●	●

Фурнитура и комплектующие:

Ручки
в ассортименте



См. стр. 94

Опоры
регулируемые,
Н-20+8, отделка
матовый хром



Направляющие
для ящиков
роликовые,
отделка белый



Эксцентриковые
стяжки + шканты



ОПИСАНИЕ:

Артикул: MZ1.4D01



Спецификация применяемых материалов:

	Толщ. (мм)	Кромка (мм)	
Корпус, крышка (топ)	16	0,8	ЛДСП из ассортимента декоров корпуса
Фасады	16	0,8	ЛДСП из ассортимента декоров фасадов
Каркас ящиков	16	0,8	Белый премиум W1000 ST9

Переменные:

Декор корпуса

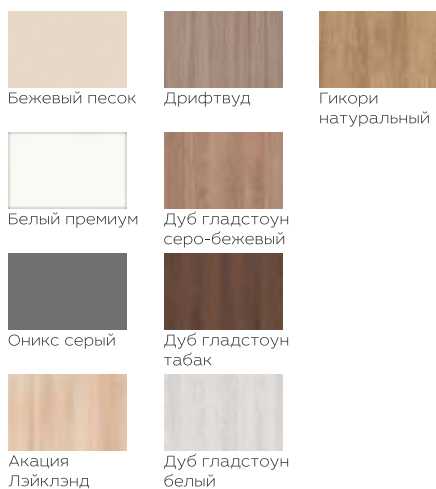

Декор фасадов



25. Комод высотой 900 мм с пятью ящиками

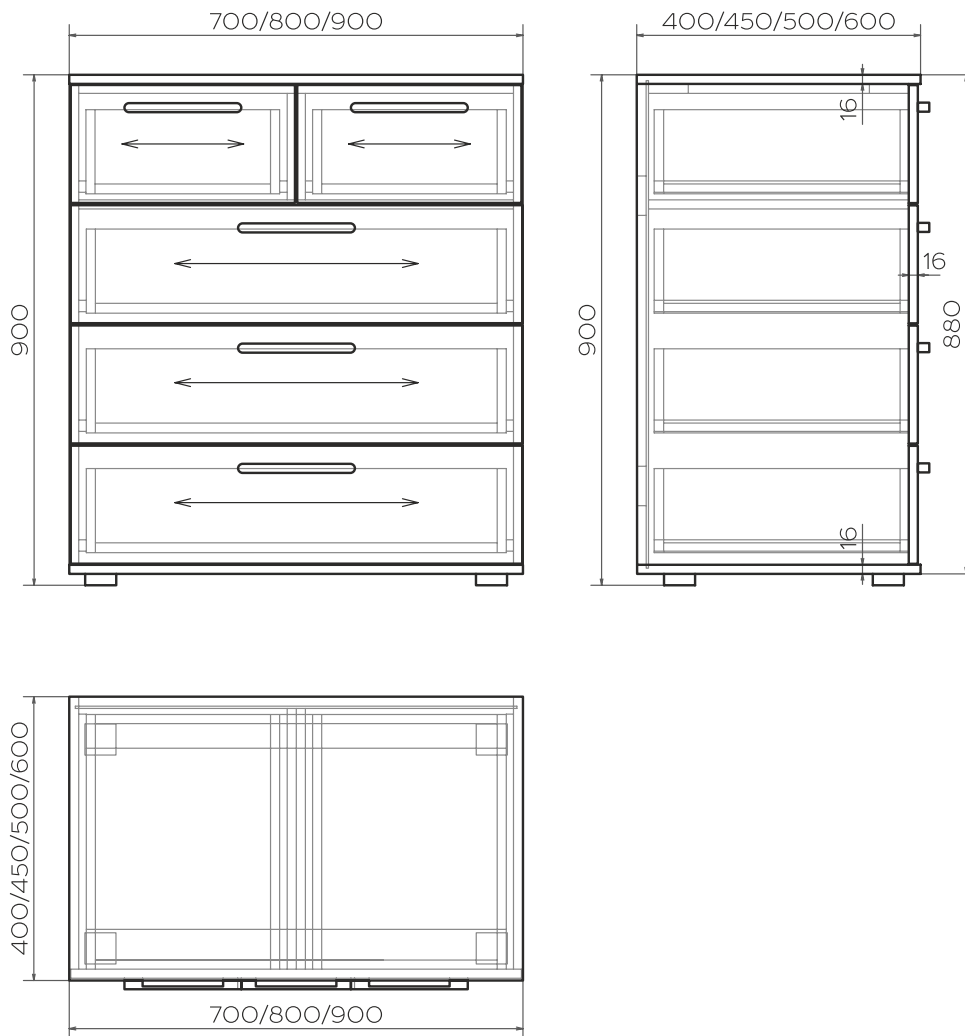

Условные обозначения:

↔ - направление текстуры фасадов

Размерный ряд (мм): Н-900

ГЛУБИНА	ШИРИНА		
	700	800	900
400	●	●	●
450	●	●	●
500	●	●	●
600	●	●	●

Фурнитура и комплектующие:

Ручки
в ассортименте



См. стр. 94

Опоры
регулируемые,
Н-20+8, отделка
матовый хром



Направляющие
для ящиков
роликовые,
отделка белый



Эксцентриковые
стяжки + шканты



ОПИСАНИЕ:

Артикул: MZ1.4D03



Спецификация применяемых материалов:

	Толщ. (мм)	Кромка (мм)	
Корпус, крышка (топ)	16	0,8	ЛДСП из ассортимента декоров корпуса
Фасады	16	0,8	ЛДСП из ассортимента декоров фасадов
Каркас ящиков	16	0,8	Белый премиум W1000 ST9

Переменные:

Декор корпуса

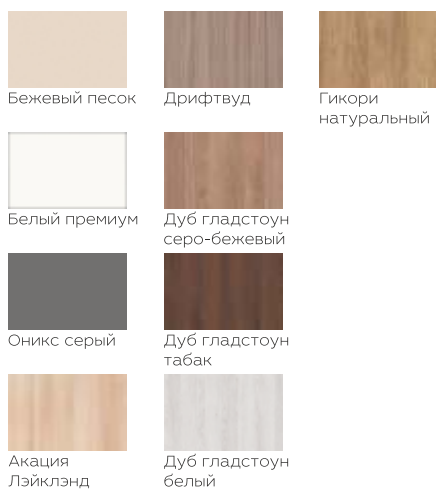

Декор фасадов



26. Комод высотой 900 мм с тремя ящиками и нишей

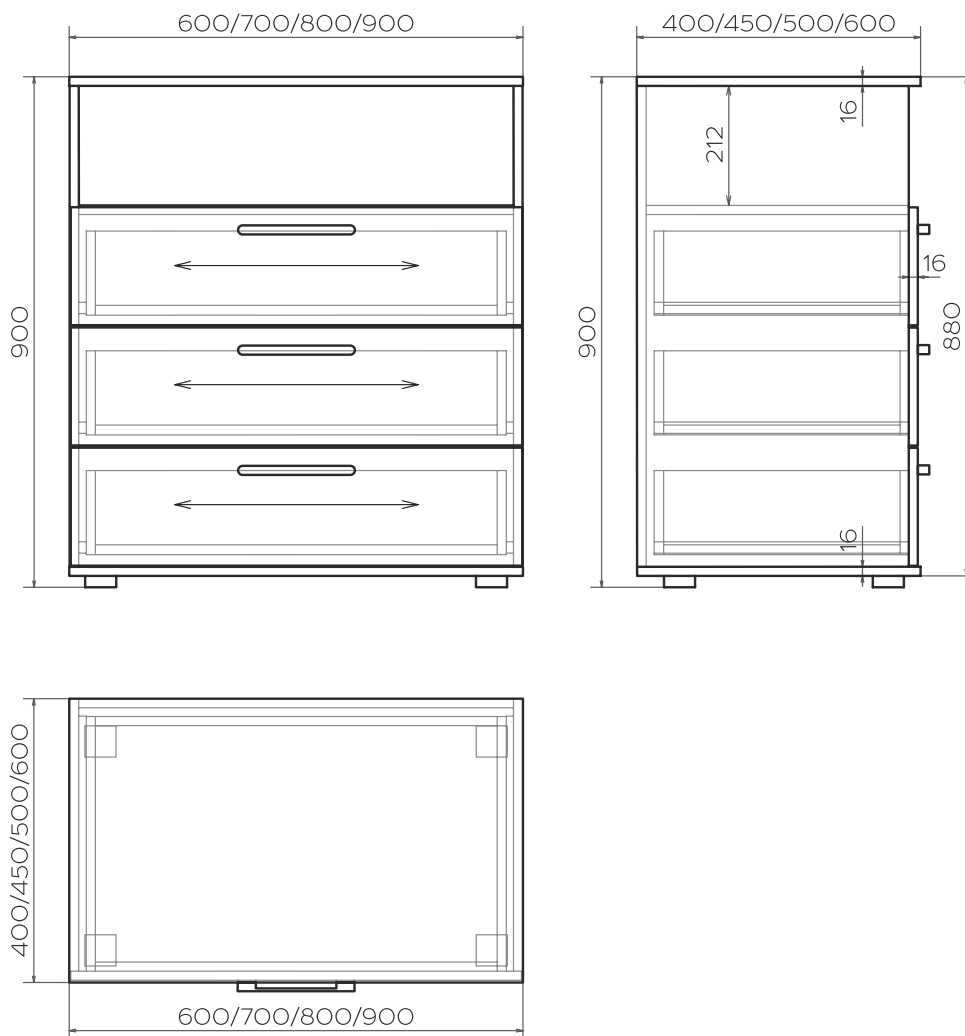

Условные обозначения:

← → - направление текстуры фасадов

Размерный ряд (мм): Н-900

ГЛУБИНА	ШИРИНА			
	600	700	800	900
400	●	●	●	●
450	●	●	●	●
500	●	●	●	●
600	●	●	●	●

Фурнитура и комплектующие:

Ручки
в ассортименте

См. стр. 94

Опоры
регулируемые,
Н-20+8, отделка
матовый хромНаправляющие
для ящиков
роликовые,
отделка белыйЭксцентриковые
стяжки + шканты

ОПИСАНИЕ:

Артикул: MZ1.3D02



Спецификация применяемых материалов:

	Толщ. (мм)	Кромка (мм)	
Корпус, крышка (топ)	16	0,8	ЛДСП из ассортимента декоров корпуса
Фасады	16	0,8	ЛДСП из ассортимента декоров фасадов
Каркас ящиков	16	0,8	Белый премиум W1000 ST9

Переменные:

Декор корпуса

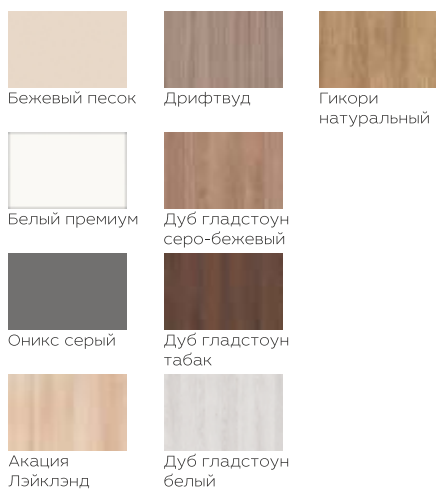

Декор фасадов



27. Комод высотой 800 мм с тремя ящиками

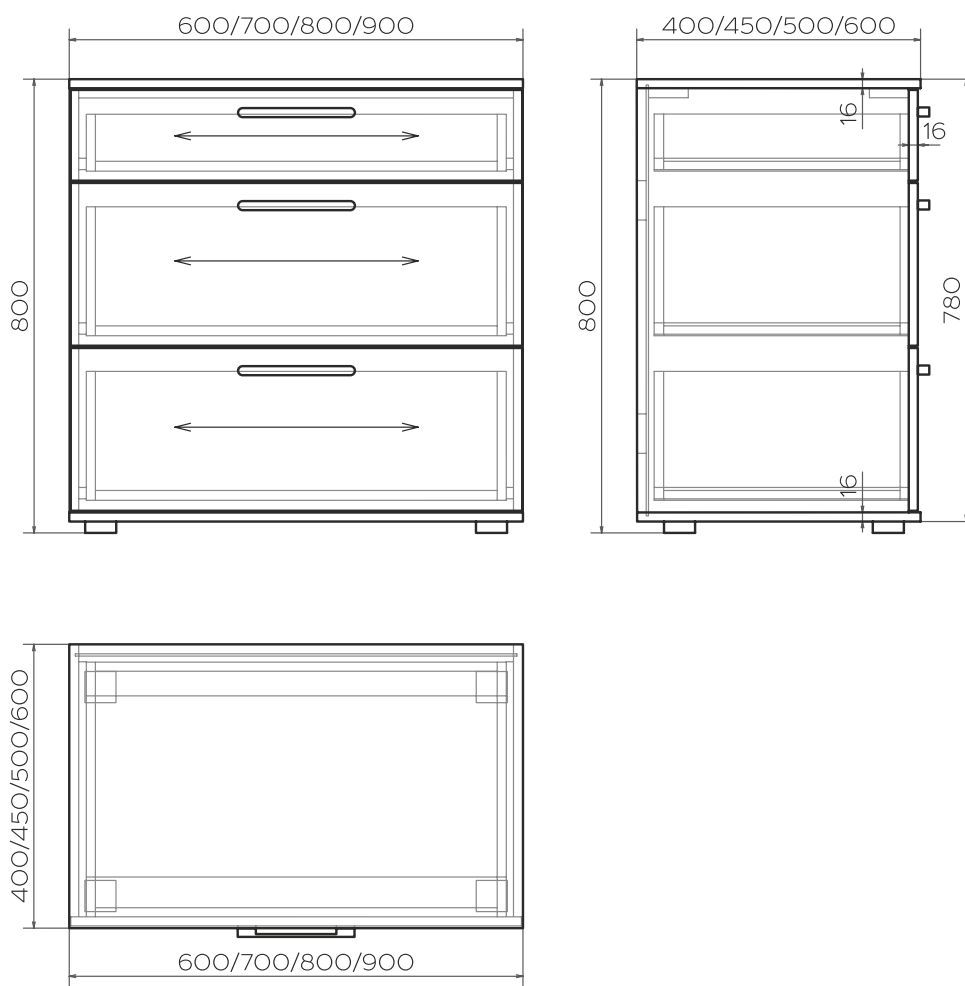

Условные обозначения:

↔ - направление текстуры фасадов

Размерный ряд (мм): Н-800

ГЛУБИНА	ШИРИНА			
	600	700	800	900
400	●	●	●	●
450	●	●	●	●
500	●	●	●	●
600	●	●	●	●

Фурнитура и комплектующие:

Ручки
в ассортименте



См. стр. 94

Опоры
регулируемые,
Н-20+8, отделка
матовый хром



Направляющие
для ящиков
роликовые,
отделка белый



Эксцентриковые
стяжки + шканты



ОПИСАНИЕ:

Артикул: MZ1.3D01



Спецификация применяемых материалов:

	Толщ. (мм)	Кромка (мм)	
Корпус, крышка (топ)	16	0,8	ЛДСП из ассортимента декоров корпуса
Фасады	16	0,8	ЛДСП из ассортимента декоров фасадов
Каркас ящиков	16	0,8	Белый премиум W1000 ST9

Переменные:

Декор корпуса

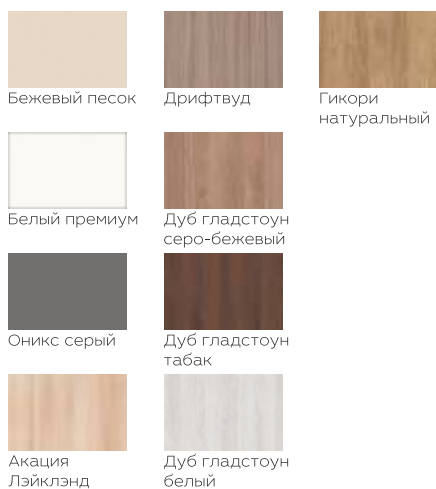

Декор фасадов



28. Комод высотой 800 мм с четырьмя ящиками

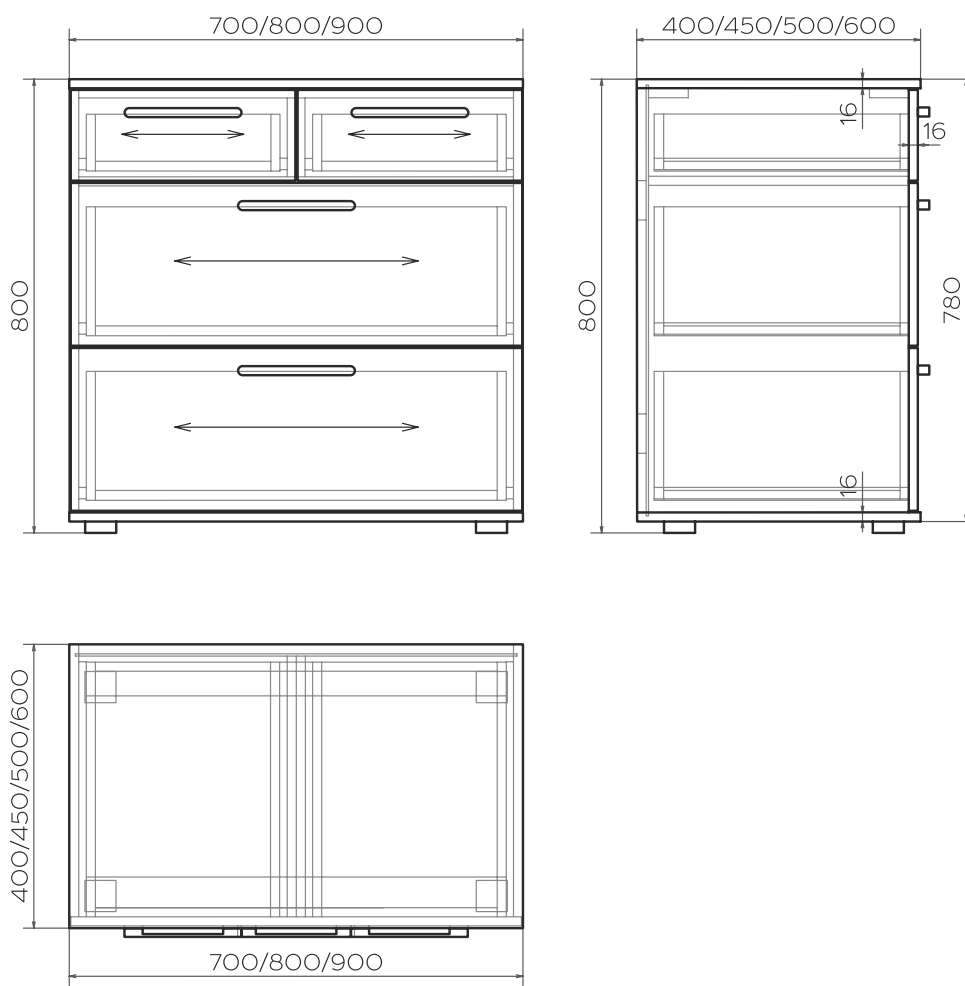

Условные обозначения:

↔ - направление текстуры фасадов

Размерный ряд (мм): Н-800

ГЛУБИНА	ШИРИНА		
	700	800	900
400	●	●	●
450	●	●	●
500	●	●	●
600	●	●	●

Фурнитура и комплектующие:

Ручки
в ассортименте



См. стр. 94

Опоры
регулируемые,
Н-20+8, отделка
матовый хром



Направляющие
для ящиков
роликовые,
отделка белый



Эксцентриковые
стяжки + шканты



ОПИСАНИЕ:

Артикул: MZ1.3D03



Спецификация применяемых материалов:

	Толщ. (мм)	Кромка (мм)	
Корпус, крышка (топ)	16	0,8	ЛДСП из ассортимента декоров корпуса
Фасады	16	0,8	ЛДСП из ассортимента декоров фасадов
Каркас ящиков	16	0,8	Белый премиум W1000 ST9

Переменные:

Декор корпуса

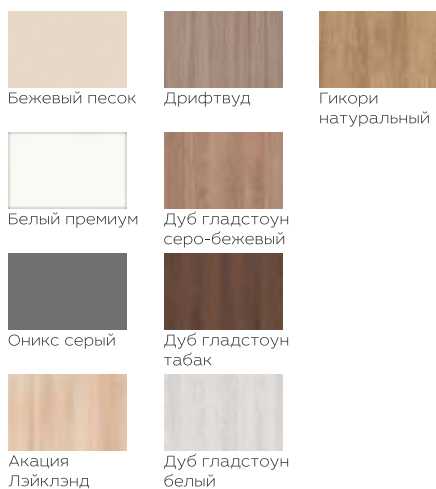

Декор фасадов



29. Стол консольный с одним ящиком без ручки

Открывание за счёт выемки для захвата фасада снизу

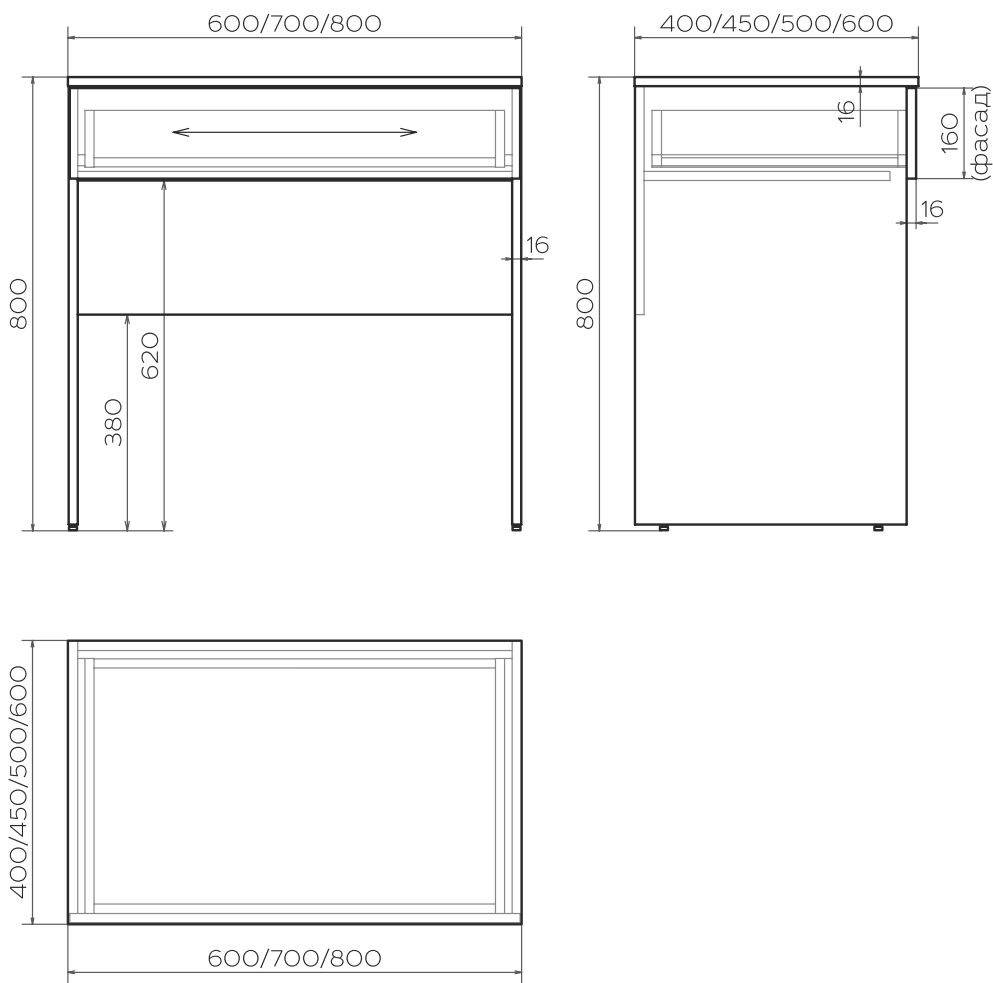

Условные обозначения:

↔ - направление текстуры фасадов

Размерный ряд (мм): Н-800

ГЛУБИНА	ШИРИНА		
	600	700	800
400	●	●	●
450	●	●	●
500	●	●	●
600	●	●	●

Фурнитура и комплектующие:

Ножки регулируемые, Н-6+10, цвет чёрный



Направляющие для ящиков роликовые, отделка белый



Эксцентриковые стяжки + шканты



ОПИСАНИЕ:

Артикул: MZ1.WT1D01



Спецификация применяемых материалов:

	Толщ. (мм)	Кромка (мм)	
Столешница	16	0,8	ЛДСП из ассортимента декоров корпуса
Боковины, царга	16	0,8	ЛДСП из ассортимента декоров корпуса
Фасад	16	0,8	ЛДСП из ассортимента декоров фасадов
Каркас ящиков	16	0,8	Белый премиум W1000 ST9

Переменные:

Декор корпуса

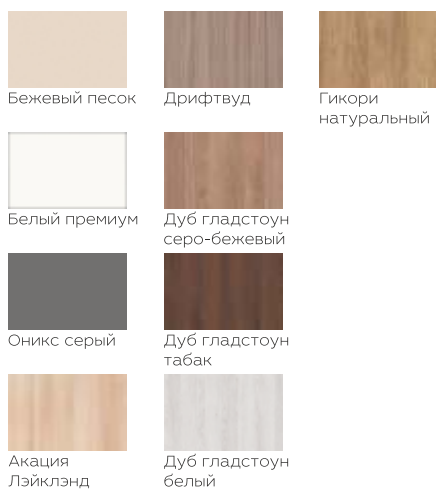

Декор фасадов



30. Стол консольный с двумя ящиками без ручек

Открывание за счёт выемки для захвата фасада снизу

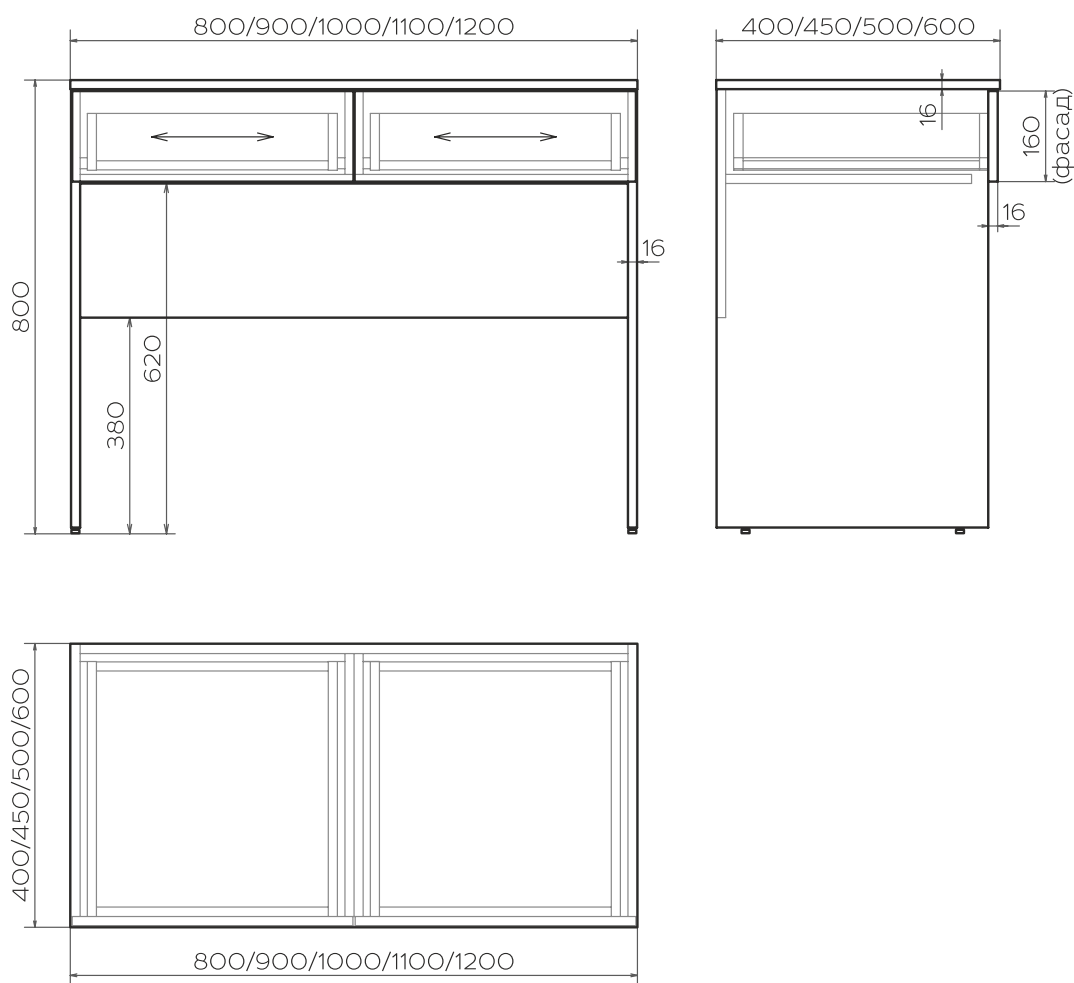

Условные обозначения:

- направление текстуры фасадов

Размерный ряд (мм): Н-800

ГЛУБИНА	ШИРИНА					
	800	900	1000	1100	1200	
400	●	●	●	●	●	
450	●	●	●	●	●	
500	●	●	●	●	●	
600	●	●	●	●	●	

Фурнитура и комплектующие:

Ножки регулируемые,
Н-6+10, цвет чёрныйНаправляющие
для ящиков роликовые,
отделка белыйЭксцентриковые
стяжки + шканты

ОПИСАНИЕ:

Артикул: MZ1.WT1DO2



Спецификация применяемых материалов:

	Толщ. (мм)	Кромка (мм)	
Столешница	16	0,8	ЛДСП из ассортимента декоров корпуса
Боковины, царга	16	0,8	ЛДСП из ассортимента декоров корпуса
Фасады	16	0,8	ЛДСП из ассортимента декоров фасадов
Каркас ящиков	16	0,8	Белый премиум W1000 ST9

Переменные:

Декор корпуса



Декор фасадов



31. Панель с зеркалом

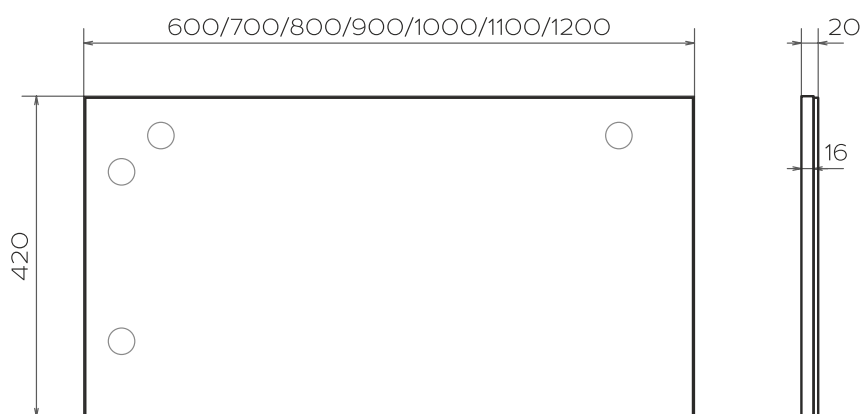

Размерный ряд (мм): Н-420

ГЛУБИНА	ШИРИНА					
20	600	700	800	900	1000	
ГЛУБИНА	ШИРИНА					
20	1100	1200				

Фурнитура и комплектующие:

Навесы врезные регулируемые, цвет чёрный



ОПИСАНИЕ:

Артикул: MZ1.M

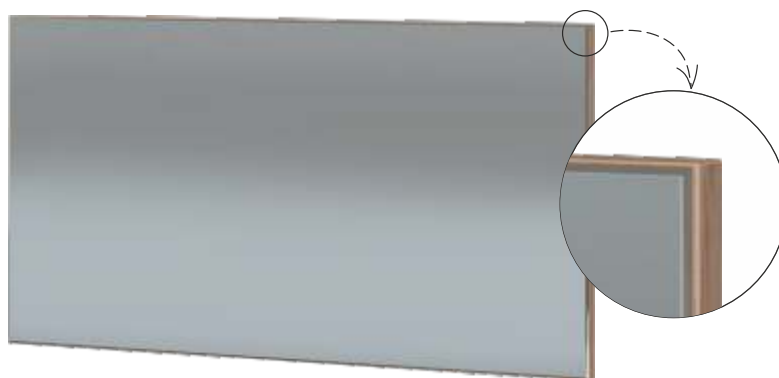

Спецификация применяемых материалов:

	Толщ. (мм)	Кромка (мм)	
Панель	16	0,8	ЛДСП из ассортимента декоров корпуса
Зеркало	4		

Переменные:

Декор корпуса



Бежевый песок



Дрифтвуд



Гикори
натуральный

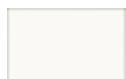

Белый премиум



Дуб гладстоун
серо-бежевый



Оникс серый



Дуб гладстоун
табак



Акация
Лэйклэнд



Дуб гладстоун
белый

32. Кровать с узким изголовьем и декоративной накладкой

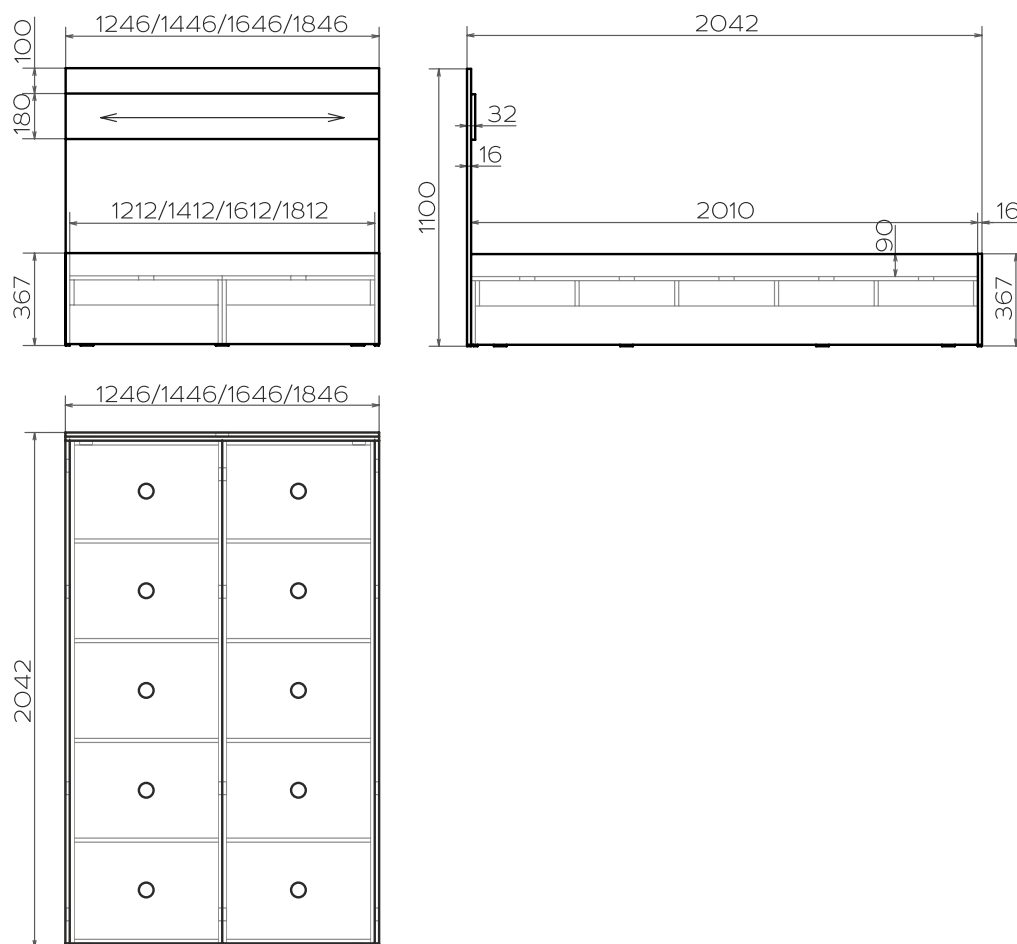

Условные обозначения:

↔ - направление текстуры
декоративной накладки

Размерный ряд (мм): Н-1100

ГЛУБИНА	ШИРИНА ОБЩАЯ (ШИРИНА СПАЛЬНОГО МЕСТА)			
	1246 (1212)	1446 (1412)	1646 (1612)	1846 (1812)
2042	●	●	●	●

Фурнитура и комплектующие:

Подпятники, Н-6,
цвет чёрный



Эксцентриковые
стяжки + шканты



ОПИСАНИЕ:

Артикул: MZ1.MB.010



Спецификация применяемых материалов:

	Толщ. (мм)	Кромка (мм)	
Корпус кровати	16	0,8	ЛДСП из ассортимента декоров корпуса
Изголовье, изножье	16	0,8	ЛДСП из ассортимента декоров корпуса
Декоративн. накладка	16	0,8	ЛДСП из ассортимента декоров дек. накладки

Переменные:

Декор корпуса, изголовья и изножья

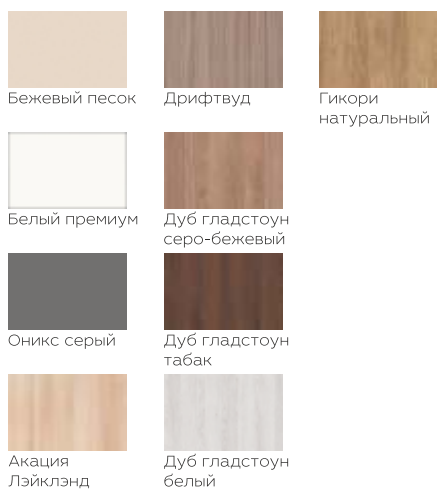

Декор декоративной накладки



33. Кровать с широким изголовьем и декоративной накладкой

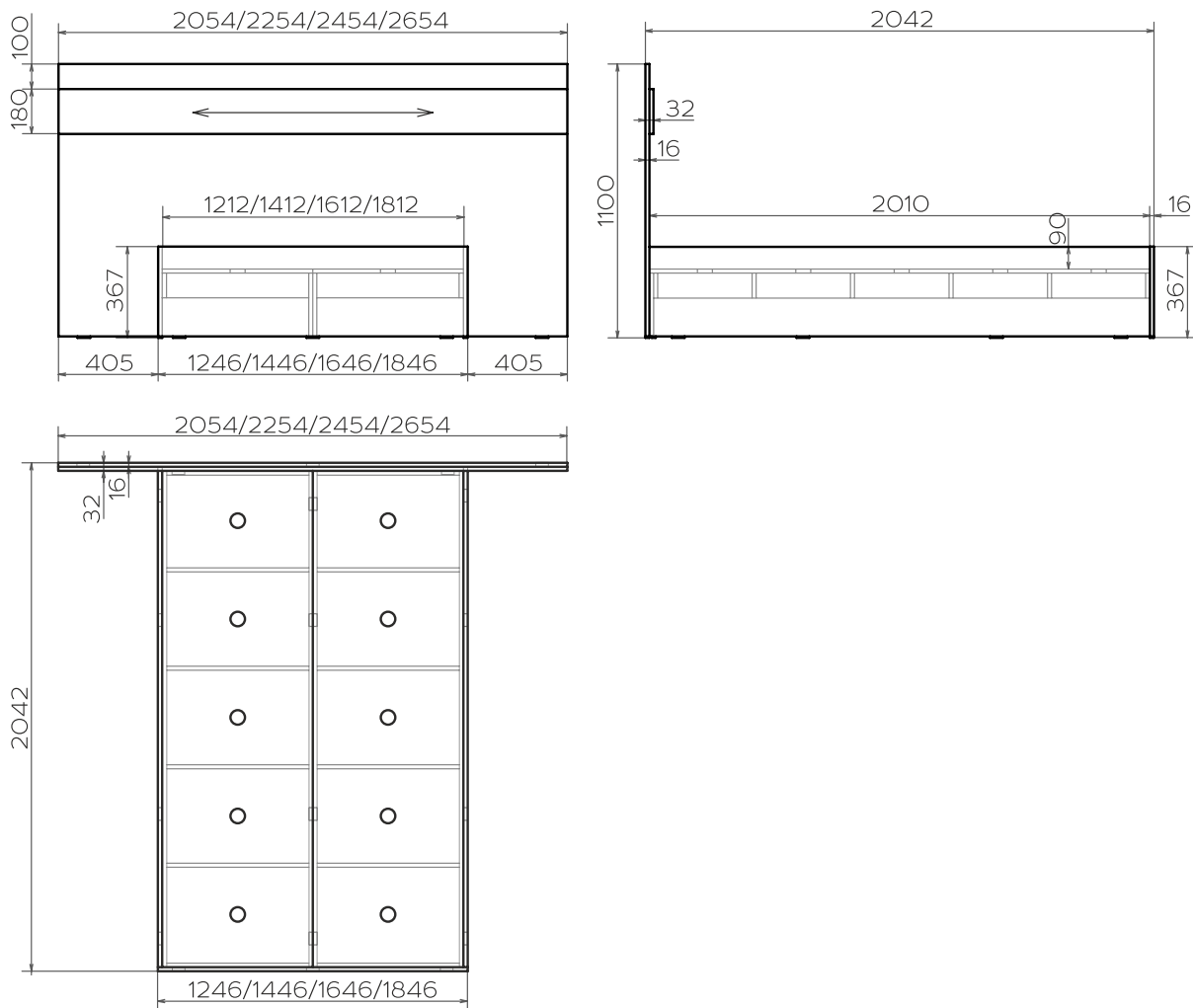

Условные обозначения:

↔ - направление текстуры
декоративной накладки

Размерный ряд (мм): Н-1100

ГЛУБИНА	ШИРИНА ОБЩАЯ (ШИРИНА СПАЛЬНОГО МЕСТА)			
	2054 (1212)	2254 (1412)	2454 (1612)	2654 (1812)
2042	●	●	●	●

Фурнитура и комплектующие:

Подпятники, Н-6,
цвет чёрный



Эксцентриковые
стяжки + шканты



ОПИСАНИЕ:

Артикул: MZ1.MB.O11



Спецификация применяемых материалов:

	Толщ. (мм)	Кромка (мм)	
Корпус кровати	16	0,8	ЛДСП из ассортимента декоров корпуса
Изголовье, изножье	16	0,8	ЛДСП из ассортимента декоров корпуса
Декоративн. накладка	16	0,8	ЛДСП из ассортимента декоров дек. накладки

Переменные:

Декор корпуса, изголовья и изножья



Декор декоративной накладки



34. Кровать с узким изголовьем с ящиками для белья

Глубина ящиков 550 мм.

Возможна комбинация только с тумбами навесными или полками!

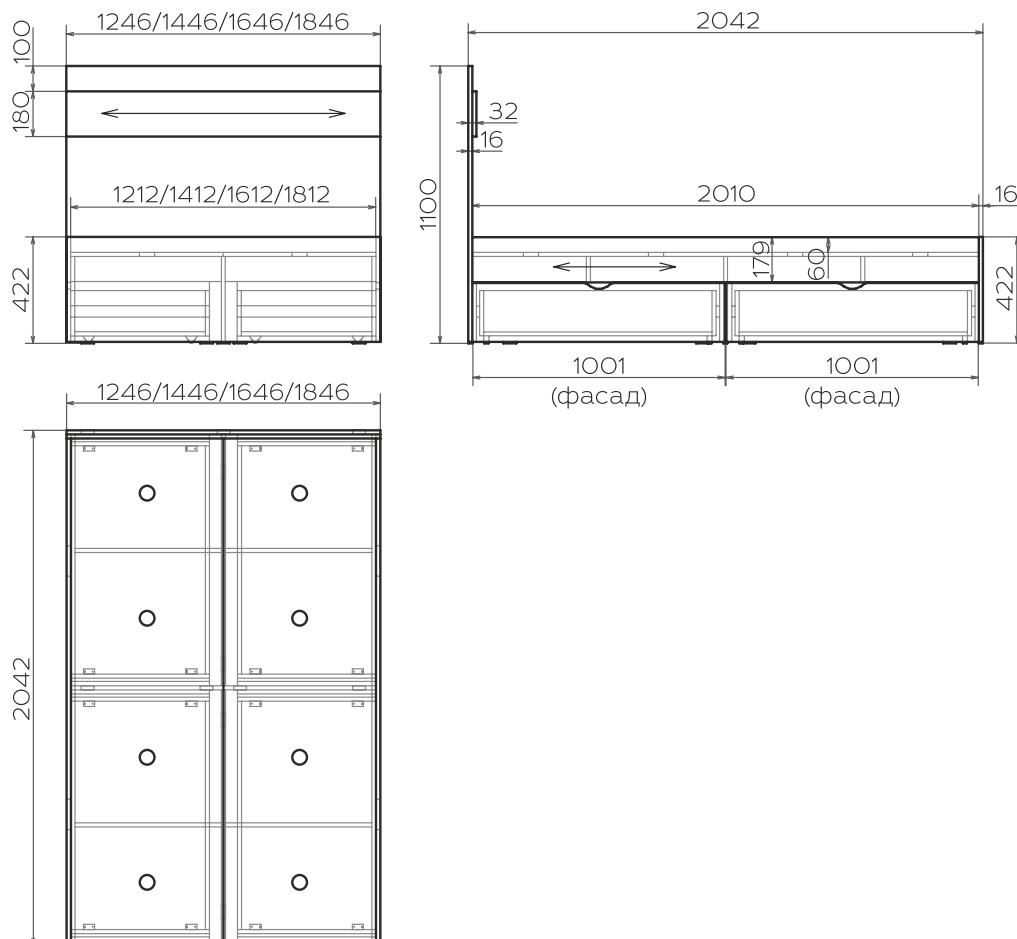

Условные обозначения:

←→ - направление текстуры
декоративных накладок

Размерный ряд (мм): Н-1100

ГЛУБИНА	ШИРИНА ОБЩАЯ (ШИРИНА СПАЛЬНОГО МЕСТА)			
	1246 (1212)	1446 (1412)	1646 (1612)	1846 (1812)
2042	●	●	●	●

Фурнитура и комплектующие:

Опоры колёсные,
Н-29, цвет
металл, чёрный



Подпятники, Н-6,
цвет чёрный



Направляющие
шариковые,
цвет металл



Эксцентрик
стяжки + шканты



ОПИСАНИЕ:

Артикул: MZ.MB.D210



Спецификация применяемых материалов:

	Толщ. (мм)	Кромка (мм)	
Корпус кровати	16	0,8	ЛДСП из ассортимента декоров корпуса
Изголовье, изножье	16	0,8	ЛДСП из ассортимента декоров корпуса
Фасады ящиков	16	0,8	ЛДСП из ассортимента декоров корпуса
Декоративн. накладки	16	0,8	ЛДСП из ассортимента декоров дек. накладок
Каркас ящиков	16	0,8	Белый премиум W1000 ST9

Переменные:

Декор корпуса, изголовья, изножья и фасадов ящиков



Декор декоративных накладок

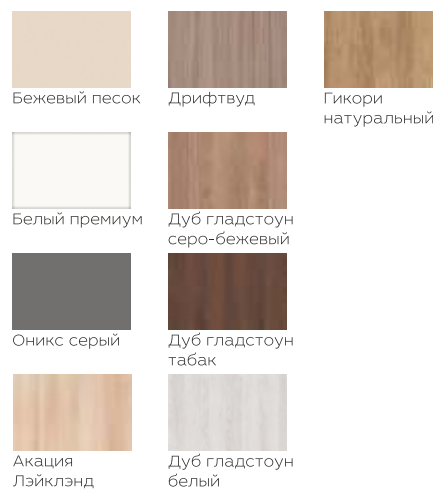

35. Кровать с широким изголовьем с ящиками для белья

Глубина ящиков 550 мм.

Возможна комбинация только с тумбами навесными или полками!

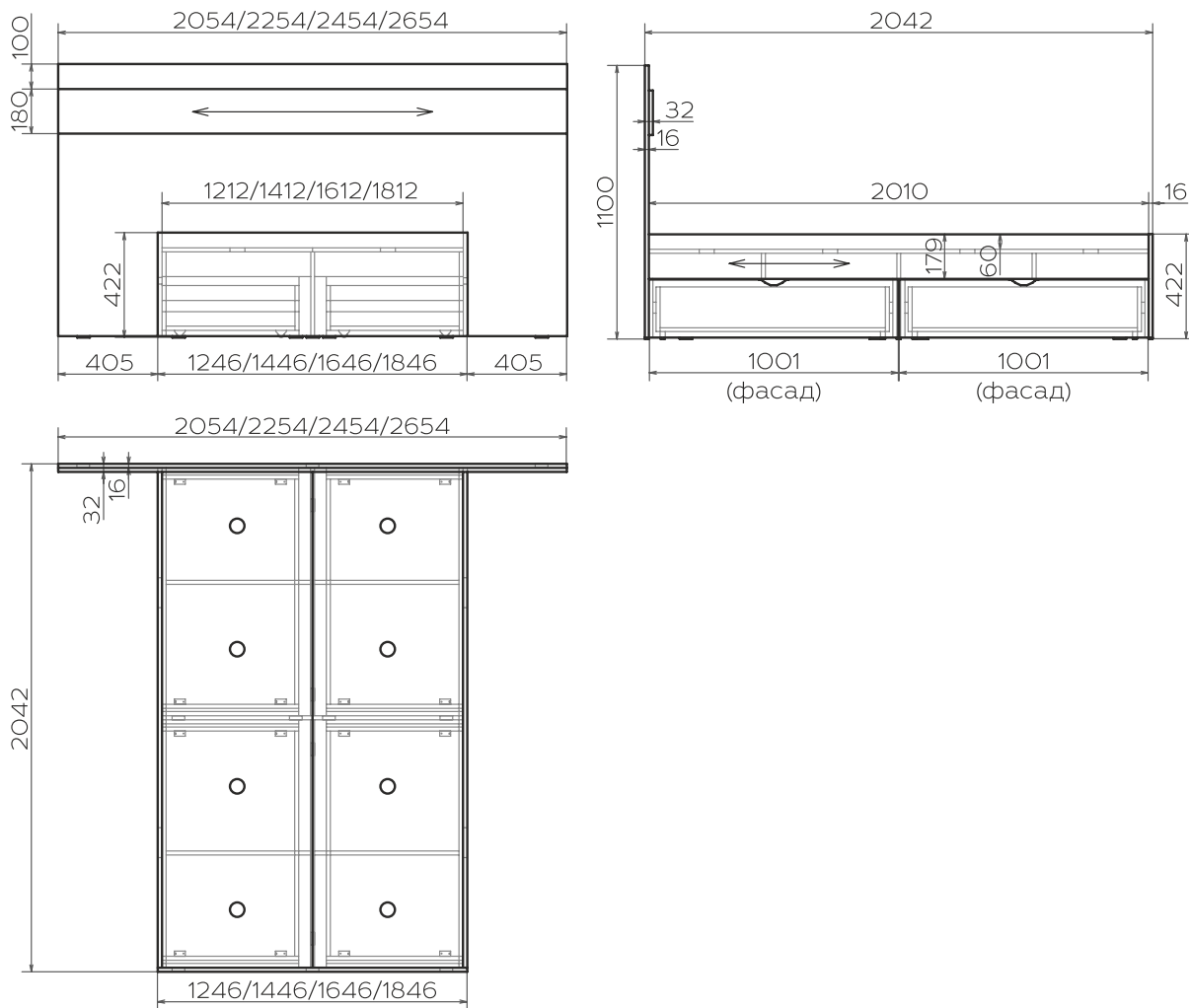

Условные обозначения:

← → - направление текстуры декоративных накладок

Размерный ряд (мм): Н-1100

ГЛУБИНА	ШИРИНА ОБЩАЯ (ШИРИНА СПАЛЬНОГО МЕСТА)			
	2054 (1212)	2254 (1412)	2454 (1612)	2654 (1812)
2042	●	●	●	●

Фурнитура и комплектующие:

Опоры колёсные, Н-29, цвет металл, чёрный



Подпятники, Н-6, цвет чёрный



Направляющие шариковые, цвет металл



Эксцентриковые стяжки + шканты



ОПИСАНИЕ:

Артикул: MZ.MB.D211



Спецификация применяемых материалов:

	Толщ. (мм)	Кромка (мм)	
Корпус кровати	16	0,8	ЛДСП из ассортимента декоров корпуса
Изголовье, изножье	16	0,8	ЛДСП из ассортимента декоров корпуса
Фасады ящиков	16	0,8	ЛДСП из ассортимента декоров корпуса
Декоративн. накладки	16	0,8	ЛДСП из ассортимента декоров дек. накладок
Каркас ящиков	16	0,8	Белый премиум W1000 ST9

Переменные:

Декор корпуса, изголовья, изножья и фасадов ящиков



Декор декоративных накладок

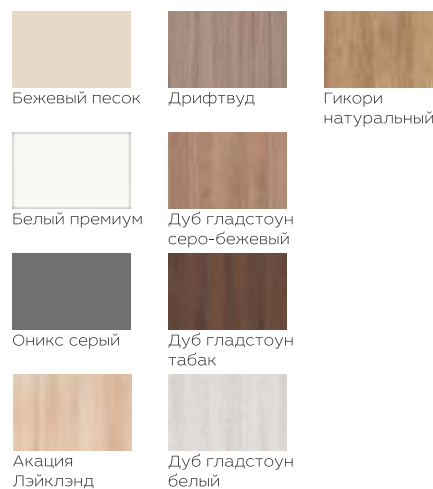

36. Кровать с двойным изголовьем



Условные обозначения:

↔ - направление текстуры
основания изголовья

Размерный ряд (мм): Н-1100

ГЛУБИНА	ШИРИНА ОБЩАЯ (ШИРИНА СПАЛЬНОГО МЕСТА)			
	2134 (1212)	2334 (1412)	2534 (1612)	2734 (1812)
2058	●	●	●	●

Фурнитура и комплектующие:

Подпятники, Н-6,
цвет чёрныйЭксцентриковые
стяжки + шканты

ОПИСАНИЕ:

Артикул: MZ1.MB.O3O



Спецификация применяемых материалов:

	Толщ. (мм)	Кромка (мм)	
Корпус кровати	16	0,8	ЛДСП из ассортимента декоров корпуса
Лицев. накл. изголовья	16	0,8	ЛДСП из ассортимента декоров корпуса
Изножье	16	0,8	ЛДСП из ассортимента декоров корпуса
Онование изголовья	16	0,8	ЛДСП из ассортимента декоров осн. изголовья

Переменные:

Декор корпуса, лицевой накладке изголовья и изножья



Бежевый песок



Дрифтвуд



Гикори
натуральный

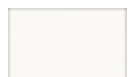

Белый премиум



Дуб гладстоун
серо-бежевый



Оникс серый



Дуб гладстоун
табак



Акация
Лэйклэнд



Дуб гладстоун
белый

Декор основания изголовья



Бежевый песок



Дрифтвуд



Гикори
натуральный

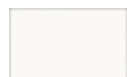

Белый премиум



Дуб гладстоун
серо-бежевый



Оникс серый



Дуб гладстоун
табак



Акация
Лэйклэнд



Дуб гладстоун
белый

37. Кровать с двойным изголовьем с ящиками для белья

Глубина ящиков 550 мм.

Возможна комбинация только с тумбами навесными или полками!

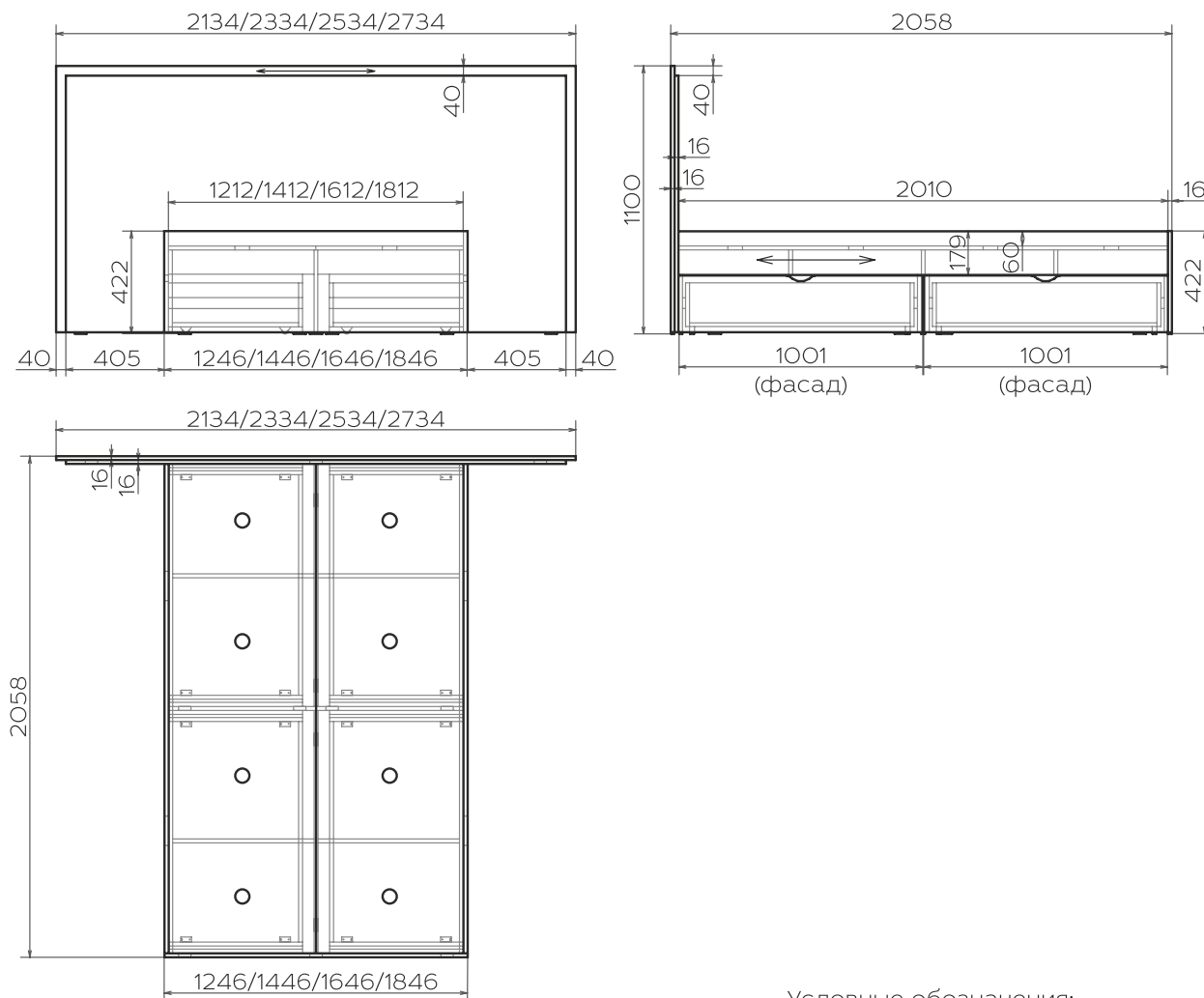

Условные обозначения:

← → - направление текстуры
основания изголовья
и декоративных боковин

Размерный ряд (мм): Н-1100

ГЛУБИНА	ШИРИНА ОБЩАЯ (ШИРИНА СПАЛЬНОГО МЕСТА)			
	2134 (1212)	2334 (1412)	2534 (1612)	2734 (1812)
2058	●	●	●	●

Фурнитура и комплектующие:

Опоры колёсные,
Н-29, цвет
металл, чёрный



Подпятники, Н-6,
цвет чёрный



Направляющие
шариковые,
цвет металл



Эксцентрик
стяжки + шканты



ОПИСАНИЕ:

Артикул: MZ1.MB.O32



Спецификация применяемых материалов:

	Толщ. (мм)	Кромка (мм)	
Корпус кровати	16	0,8	ЛДСП из ассортимента декоров корпуса
Лицев. накл. изголовья	16	0,8	ЛДСП из ассортимента декоров корпуса
Изножье	16	0,8	ЛДСП из ассортимента декоров корпуса
Онование изголовья	16	0,8	ЛДСП из ассортимента декоров осн. изголовья
Декоративн. боковины	16	0,8	ЛДСП из ассортимента декоров осн. изголовья
Каркас ящиков	16	0,8	Белый премиум W1000 ST9

Переменные:

Декор корпуса, лицевой накладке изголовья, изножья и фасадов ящиков



Декор основания изголовья



38. Тумба прикроватная с распашным фасадом

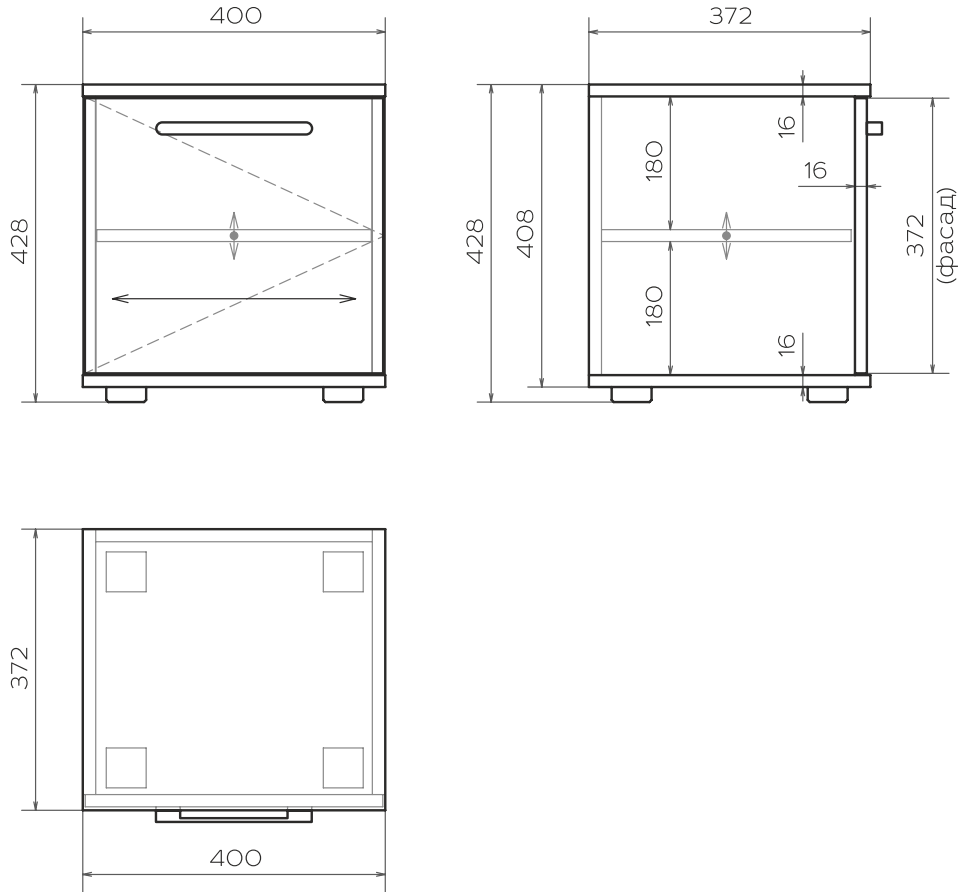

Условные обозначения:

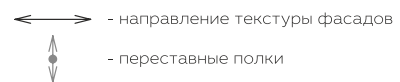

Размерный ряд (мм): Н-428

ГЛУБИНА	ШИРИНА				
372	400	●			

Фурнитура и комплектующие:

Ручки
в ассортименте



См. стр. 94

Опоры
регулируемые,
Н-20+8, отделка
матовый хром



Петли мягкого
закрывания



Эксцентриковые
стяжки + шканты



ОПИСАНИЕ:

Артикул: **MZ1.TBOO1L** - с левым открыванием
MZ1.TBOO1R - с правым открыванием

* На изображениях тумба с левым открыванием



Спецификация применяемых материалов:

	Толщ. (мм)	Кромка (мм)	
Корпус, полка	16	0,8	ЛДСП из ассортимента декоров корпуса
Фасад	16	0,8	ЛДСП из ассортимента декоров фасадов

Переменные:

Декор корпуса
(полки всегда в цвет корпуса)



Декор фасадов



39. Тумба прикроватная с двумя ящиками

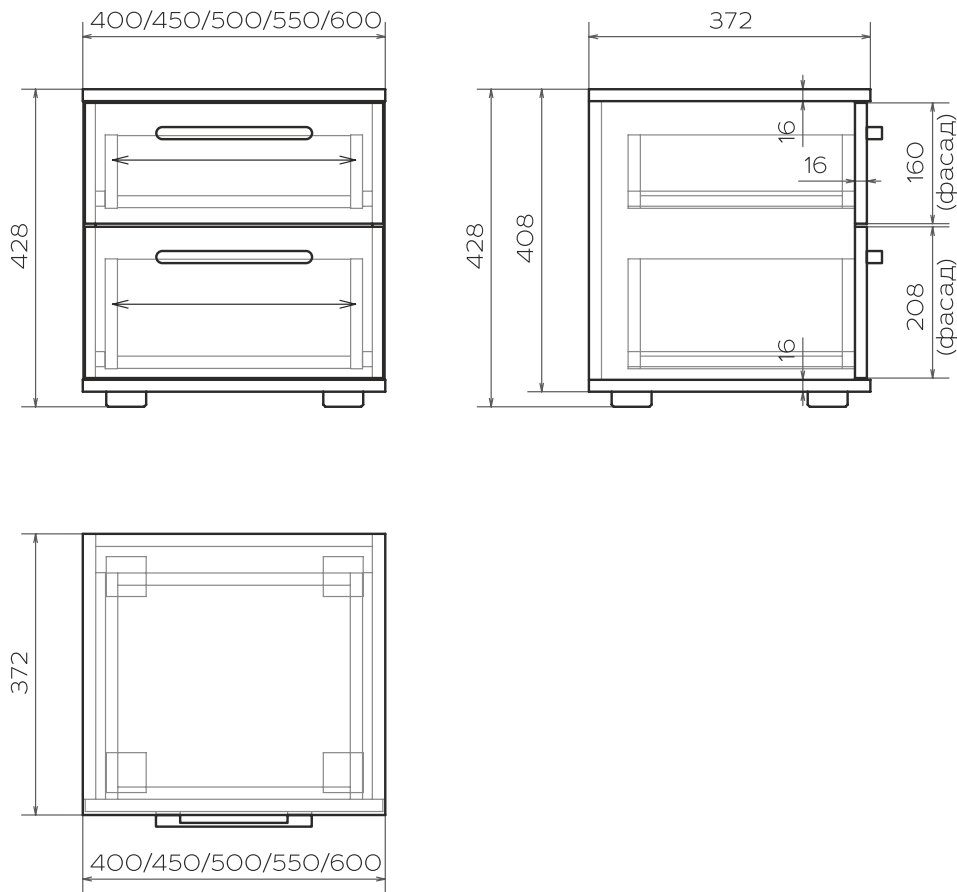

Условные обозначения:

↔ - направление текстуры фасадов

Размерный ряд (мм): Н-428

ГЛУБИНА	ШИРИНА				
372	400	450	500	550	600

Фурнитура и комплектующие:

Ручки в ассортименте



См. стр. 94

Опоры регулируемые, Н-20+8, отделка матовый хром



Направляющие для ящиков роликовые, отделка белый



Эксцентриковые стяжки + шканты



ОПИСАНИЕ:

Артикул: MZ1.TBD201



Спецификация применяемых материалов:

	Толщ. (мм)	Кромка (мм)	
Корпус	16	0,8	ЛДСП из ассортимента декоров корпуса
Фасады	16	0,8	ЛДСП из ассортимента декоров фасадов
Каркас ящиков	16	0,8	Белый премиум W1000 ST9

Переменные:

Декор корпуса

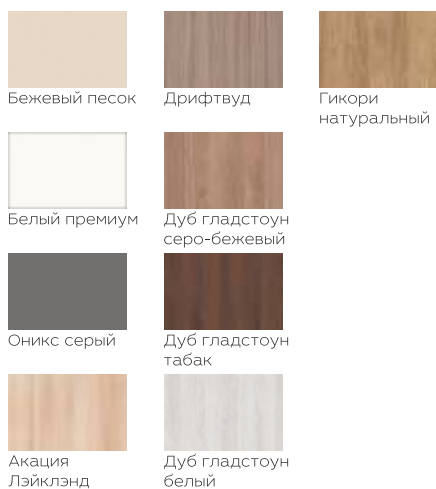

Декор фасадов



40. Тумба прикроватная с нишей и с ящиком

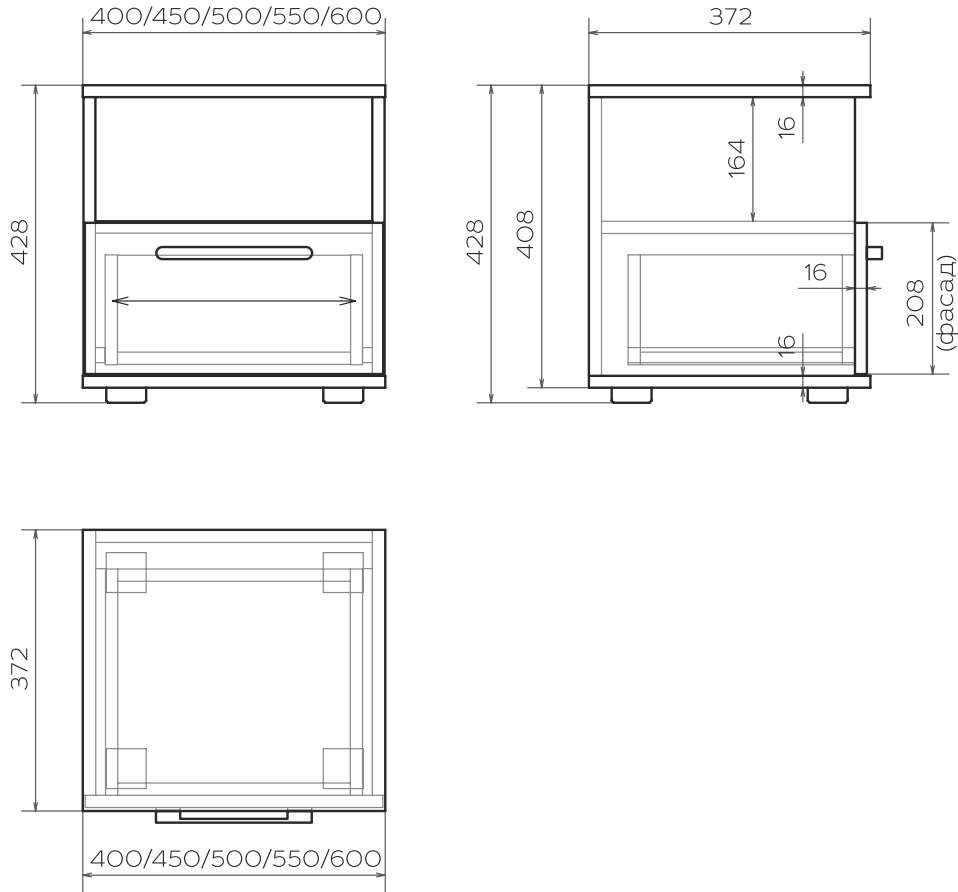

Условные обозначения:

↔ - направление текстуры фасадов

Размерный ряд (мм): Н-428

ГЛУБИНА	ШИРИНА				
372	400	450	500	550	600

Фурнитура и комплектующие:

Ручки
в ассортименте



См. стр. 94

Опоры
регулируемые,
Н-20+8, отделка
матовый хром



Направляющие
для ящиков
роликовые,
отделка белый



Эксцентриковые
стяжки + шканты



ОПИСАНИЕ:

Артикул: MZ1.TBD101



Спецификация применяемых материалов:

	Толщ. (мм)	Кромка (мм)	
Корпус	16	0,8	ЛДСП из ассортимента декоров корпуса
Фасад	16	0,8	ЛДСП из ассортимента декоров фасадов
Каркас ящиков	16	0,8	Белый премиум W1000 ST9

Переменные:

Декор корпуса

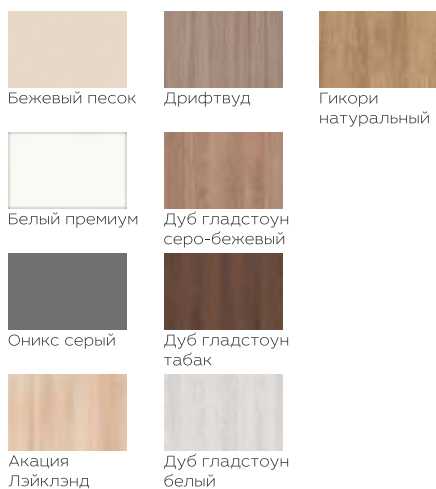

Декор фасадов



41. Тумба прикроватная без ручки с ящиком и с нишей

Открывание за счёт выемки для захвата фасада снизу

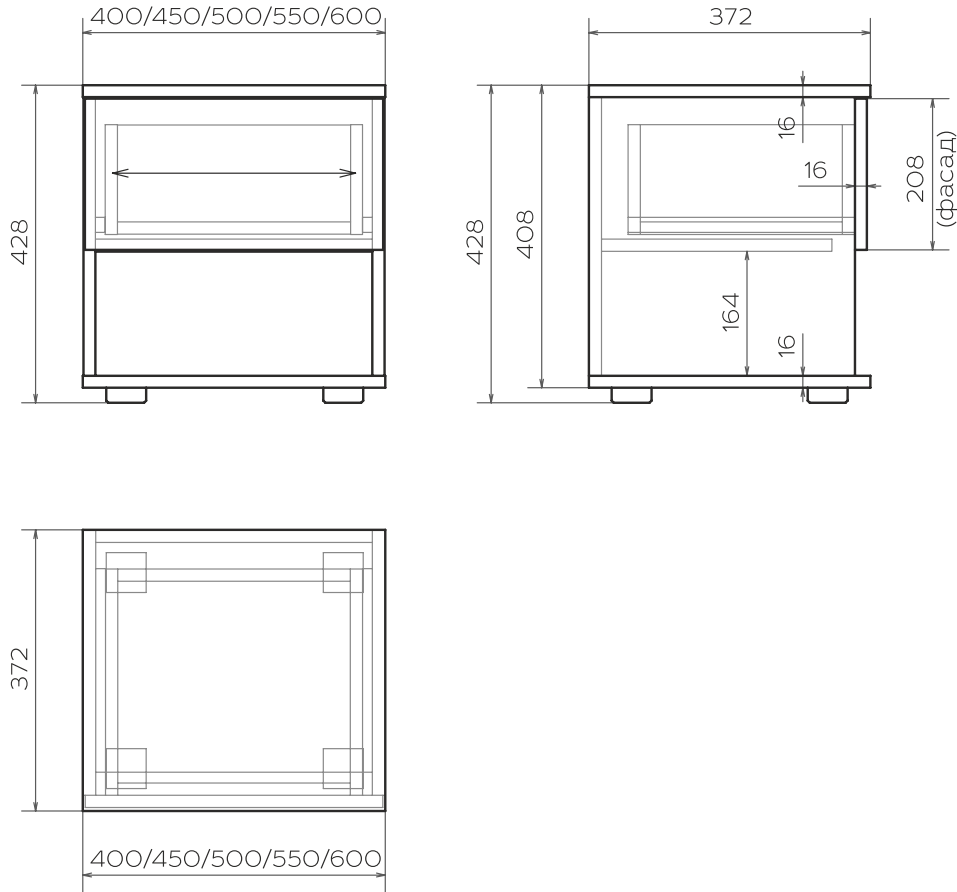

Условные обозначения:

↔ - направление текстуры фасадов

Размерный ряд (мм): Н-428

ГЛУБИНА	ШИРИНА				
372	400	450	500	550	600
	●	●	●	●	●

Фурнитура и комплектующие:

Опоры регулируемые, Н-20+8, отделка матовый хром



Направляющие для ящиков роликовые, отделка белый



Эксцентриковые стяжки + шканты



ОПИСАНИЕ:

Артикул: MZ1.TBD1O2



Спецификация применяемых материалов:

	Толщ. (мм)	Кромка (мм)	
Корпус	16	0,8	ЛДСП из ассортимента декоров корпуса
Фасад	16	0,8	ЛДСП из ассортимента декоров фасадов
Каркас ящиков	16	0,8	Белый премиум W1000 ST9

Переменные:

Декор корпуса

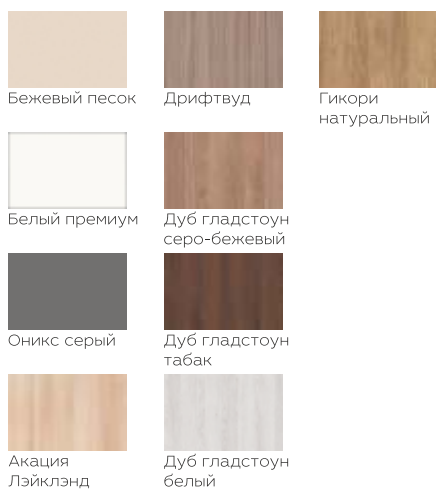

Декор фасадов



42. Тумба прикроватная навесная с выдвижным ящиком

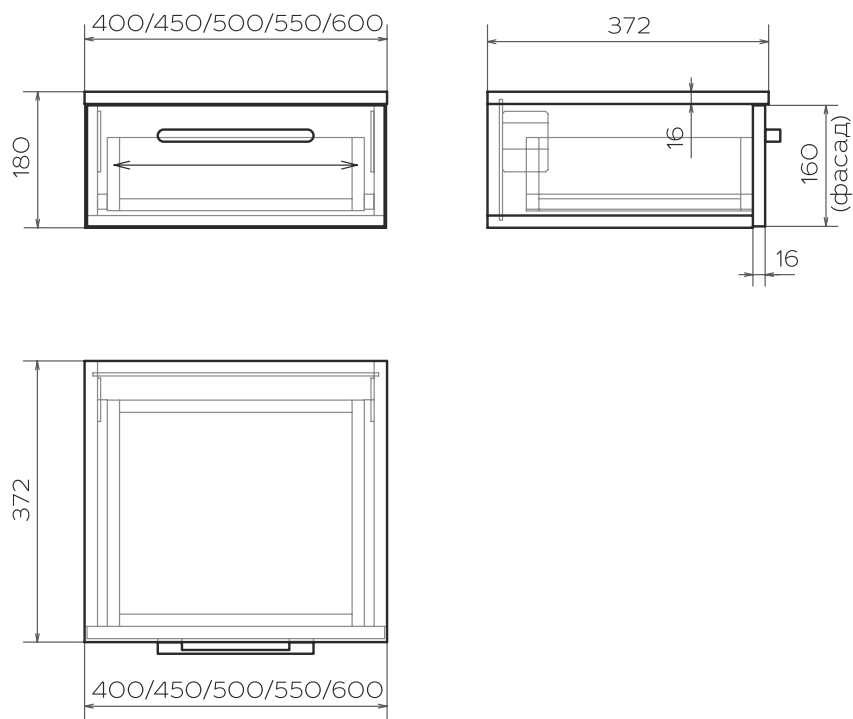

Условные обозначения:

↔ - направление текстуры фасадов

Размерный ряд (мм): Н-180

ГЛУБИНА	ШИРИНА				
372	400	450	500	550	600

Фурнитура и комплектующие:

Ручки
в ассортименте

См. стр. 94

Подвесы
правый и левыйНаправляющие
для ящиков
роликовые,
отделка белыйЭксцентриковые
стяжки + шканты

ОПИСАНИЕ:

Артикул: MZ1.WD101



Спецификация применяемых материалов:

	Толщ. (мм)	Кромка (мм)	
Корпус	16	0,8	ЛДСП из ассортимента декоров корпуса
Фасад	16	0,8	ЛДСП из ассортимента декоров фасадов
Каркас ящиков	16	0,8	Белый премиум W1000 ST9

Переменные:

Декор корпуса



Декор фасадов



43. Полка прикроватная

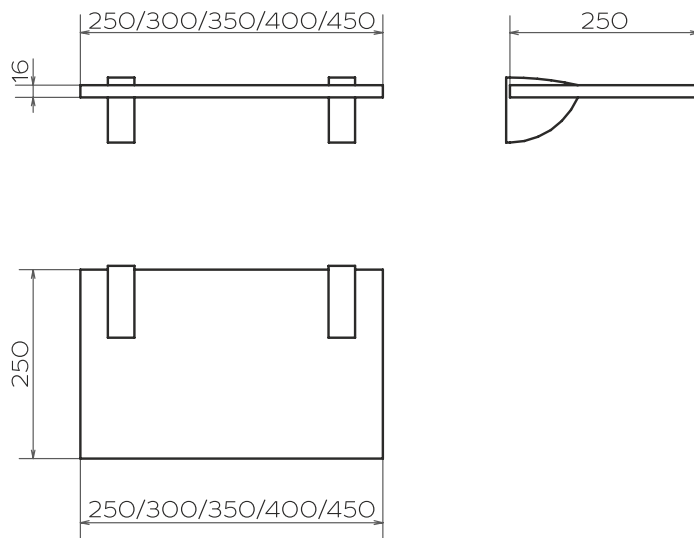

Размерный ряд (мм): Н-16

ГЛУБИНА	ШИРИНА				
250	250	300	350	400	450
	●	●	●	●	●

Фурнитура и комплектующие:

Менсолдержатели
в ассортименте



См. стр. 95

ОПИСАНИЕ:

Артикул: MZ1.WS.O1



Спецификация применяемых материалов:

	Толщ. (мм)	Кромка (мм)	
	16	0,8	ЛДСП из ассортимента декоров корпуса

Переменные:

Декор корпуса

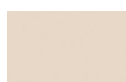

Бежевый песок



Дрифтвуд



Гикори
натуральный

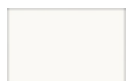

Белый премиум



Дуб гладстоун
серо-бежевый



Белое дерево



Оникс серый



Дуб гладстоун
табак



Дуб Галифакс
натуральный



Акация
Лэйклэнд

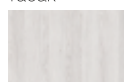

Дуб гладстоун
белый

ФУРНИТУРА И КОМПЛЕКТУЮЩИЕ

Ручка-скоба

Ручка-скоба металлическая. Отделка: никель матовый.
Размеры (ВхШхГ): 206х16х20 мм.
Стиль: модерн.
Межцентровое расстояние 160-192 мм



01

Ручка-скоба в ассортименте

Профиль-ручка металлическая.
Отделка: анодированный брашированный никель.
Размеры (ВхШхГ): 550х10х37 мм, 350х10х37 мм, 130х10х37 мм.
Стиль: модерн.
Межцентровое расстояние 2х225, 250, 90 мм



02

Ручка-скоба в ассортименте

Ручка-скоба металлическая. Отделка: нержавеющая сталь.
Размеры (ВхШхГ): 329х9х28 мм, 169х9х28 мм.
Стиль: модерн.
Межцентровое расстояние 320, 160 мм



03

Штанга выдвижная

Штанга выдвижная.
Отделка: никель.
Длина: 350, 400, 450 мм



04

Штанга овальная

Штанга овальная 15х30 мм.
Отделка: хром.
Штангодержатель для овальной штанги



05

Направляющие шариковые

Направляющие для ящиков кровати.
Длина 550 мм. Материал: сталь.
Выдвижение: полное. Без плавного закрывания.
Нагрузка: до 50 кг



06

Направляющие для ящиков роликовые

Роликовые направляющие. Частичное выдвижение.
Отделка: белый.
Пластмассовые ролики, стойкие к высоким нагрузкам.
Динамическая нагрузка 25 кг



07

Навес врезной регулируемый

Навес регулируемый. Материал: пластик, металл.
Цвет: чёрный



08

Опора колёсная

Опора колёсная, прямоходная. Высота: 29 мм.
Материал: металл, пластик. Цвет: чёрный.
Нагрузка: до 10 кг



09

ФУРНИТУРА И КОМПЛЕКТУЮЩИЕ

10	<p>Подпятник Подпятник двойной. Материал: пластик. Цвет: чёрный. Высота: 6 мм</p>	
11	<p>Ножка регулируемая Ножка мебельная М6. Материал: пластик, металл. Цвет: чёрный. Высота: 6 мм. Диаметр: 12 мм. Регулировка позволяет компенсировать неровности пола до 10 мм</p>	
12	<p>Опора регулируемая Опора мебельная. Цвет: хром матовый. Высота: 20+8 мм. Размеры (ШхГ): 53х53 мм. Нагрузка: 100 кг. Регулировка высоты осуществляется через сквозное отверстие в дне конструкции. Отверстие для регулировки закрывается декоративной заглушкой</p>	
13	<p>Подвесы правый и левый Подвесы каркаса правый и левый для навесных тумб. Материал: сталь. Регулировка по высоте: 22 мм. Регулировка по глубине: 19 мм. Нагрузка на пару: 240 кг</p>	
14	<p>Менсолдержатель Менсолдержатель. Размеры (ВхШхГ): 85-121х24х66 мм. Отделка: матовый хром/хром/чёрный. Нагрузка на пару: до 40 кг</p>	
15	<p>Эксцентриковая стяжка Эксцентриковая стяжка. Материал: металл. Возможность многократного использования</p>	
16	<p>Петли мягкого закрывания Четырехшарнирная петля от "Blum" со встроенным BLUMOTION (доводчик с возможностью деактивации). Угол открывания: 110°. Отделка: никелированная. Трёхмерная регулировка. Регулировка по глубине с помощью механизма шнек. Фасад устанавливается и снимается с каркаса без инструментов</p>	

МАТЕРИАЛЫ ИЗГОТОВЛЕНИЯ

Бежевый песок U156 ST9
ЛДСП Egger 16 мм

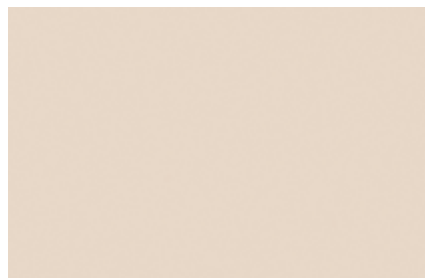

01

Белый премиум W1000 ST9
ЛДСП Egger 16 мм

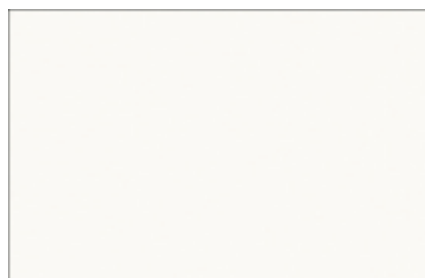

02

Оникс серый U960 ST9
ЛДСП Egger 16 мм



03

Акация Лэйклэнд светлая H1277 ST9
ЛДСП Egger 16 мм



04

Дрифтвуд H3090 ST22
ЛДСП Egger 16 мм







05

Дуб Гладстоун серо-бежевый H3326 ST28
ЛДСП Egger 16 мм



06

МАТЕРИАЛЫ ИЗГОТОВЛЕНИЯ

07	<p>Дуб Гладстоун табак H3325 ST28 ЛДСП Egger 16 мм</p>	
08	<p>Дуб Гладстоун белый H3335 ST28 ЛДСП Egger 16 мм</p>	
09	<p>Гикори натуральный H3730 ST10 ЛДСП Egger 16 мм</p>	
10	<p>Белое дерево W1000 ST38 ЛДСП Egger 16 мм Материал с глубоким тиснением, не подходит для изготовления корпуса!</p>	
11	<p>Дуб Галифакс натуральный H1180 ST37 ЛДСП Egger 16 мм Материал с глубоким тиснением, не подходит для изготовления корпуса!</p>	

ИНФОРМАЦИЯ ДЛЯ ЗАКАЗА

Размерная сетка высот



Особенности компоновки мебели

! Кровати с ящиками для белья могут комбинироваться только с тумбами навесными либо полками



Компоновка стола консольного/комода с зеркалом: возможные ширины

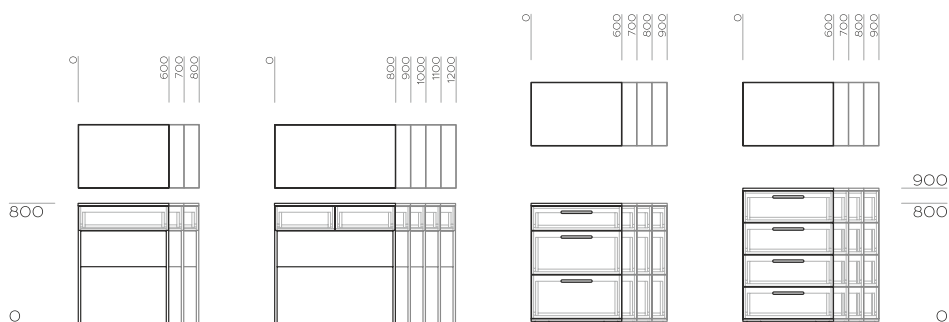

M 1:50



Контактная информация
Тел.: 8 (800) 555-06-46
1mf.ru

www.1mf.ru

197374, Санкт-Петербург
Мебельный проезд, 4
8 (800) 555 06 46