

# СИНГЛ-2

## МЕБЕЛЬ С ЦОКОЛЕМ









## СИНГЛ ДОМАШНЯЯ МЕБЕЛЬ С ЦОКОЛЕМ

Сингл - дополнение к ассортименту домашней мебели Сингл-2.

Коллекция мебели, созданная с учетом самых современных тенденций, с применением новейших технологий производства.

Предлагаемый ассортимент обеспечивает целостный дизайн интерьера и делает мебель подходящей под различные жилищные условия и возможности:

Широкий модельный и размерный ряд делает мебель адаптивной к различным планировочным решениям.

Множество вариантов декоров и поверхностей материалов изготовления, как гладких однотонных, так структурных древесных, задаёт уникальный характер интерьера.



# СОДЕРЖАНИЕ

## СПАЛЬНИ



ШКАФЫ ГЛУБОКИЕ

06



КОМОДЫ

52



ШКАФЫ С ВАРИАТИВНОЙ ГЛУБИНОЙ

28



ТУМБЫ ПРИКРОВАТНЫЕ

58



СТЕЛЛАЖИ

78



ШКАФЫ С ПОЛКАМИ ДЛЯ ВСЕХ ГЛУБИН

46

## ГОСТИНЫЕ



ТУМБЫ ТЕЛЕВИЗИОННЫЕ

66



СТОЛЫ ОБЕДЕННЫЕ

80

## ДЕТСКИЕ/МОЛОДЁЖНЫЕ

## ИНФОРМАЦИЯ



ШКАФЫ ГЛУБОКИЕ

82

СТЕЛЛАЖИ

106

ФУРНИТУРА И КОМПЛЕКТУЮЩИЕ

116



ШКАФЫ С ВАРИАТИВНОЙ ГЛУБИНОЙ

92

ТУМБЫ

110

МАТЕРИАЛЫ ИЗГОТОВЛЕНИЯ

118



ШКАФЫ С ПОЛКАМИ ДЛЯ ВСЕХ ГЛУБИН

100

СТОЛЫ ПИСЬМЕННЫЕ

112

ИНФОРМАЦИЯ ДЛЯ ЗАКАЗА

120

### 01. Шкаф глубокий с тремя распашными фасадами, со штангой и полками

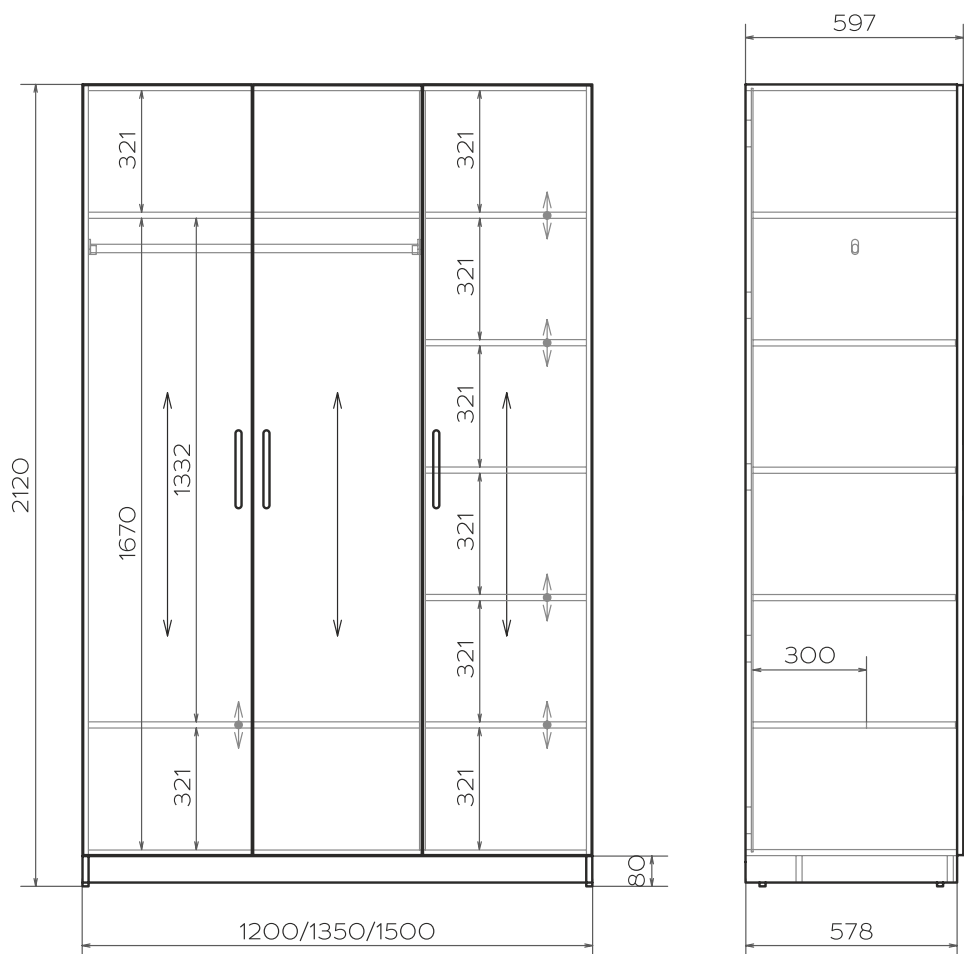

Условные обозначения:

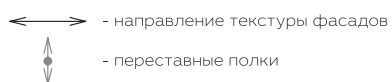

#### Размерный ряд (мм): Н-2120

ГЛУБИНА	ШИРИНА		
597	1200	1350	1500

#### Фурнитура и комплектующие:

Ручки  
в ассортименте



См. стр. 116

Ножки  
регулируемые,  
цвет чёрный



Штанга овальная,  
отделка хром



Петли мягкого  
закрывания



Эксцентровые  
стяжки + шканты





# ОПИСАНИЕ:

Артикул: MZS.SCLS.3DDR



## Спецификация применяемых материалов:

	Толщ. (мм)	Кромка (мм)	
Корпус, полки	16	0,8	ЛДСП из ассортимента декоров корпуса
Фасады	16	0,8	ЛДСП из ассортимента декоров фасадов

## Переменные:

Декор корпуса  
(полки всегда в цвет корпуса)

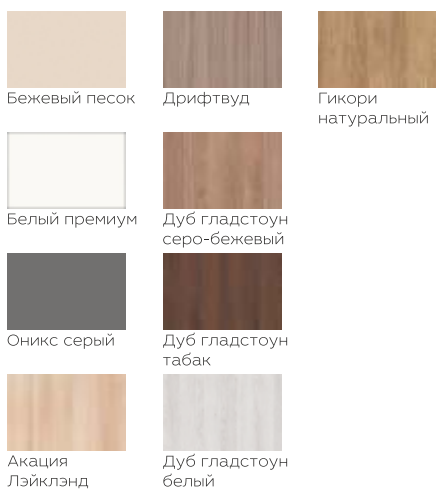

Декор фасадов



Наличие зеркала



## 02. Шкаф глубокий с тремя распашными фасадами, с двумя штангами и полкой

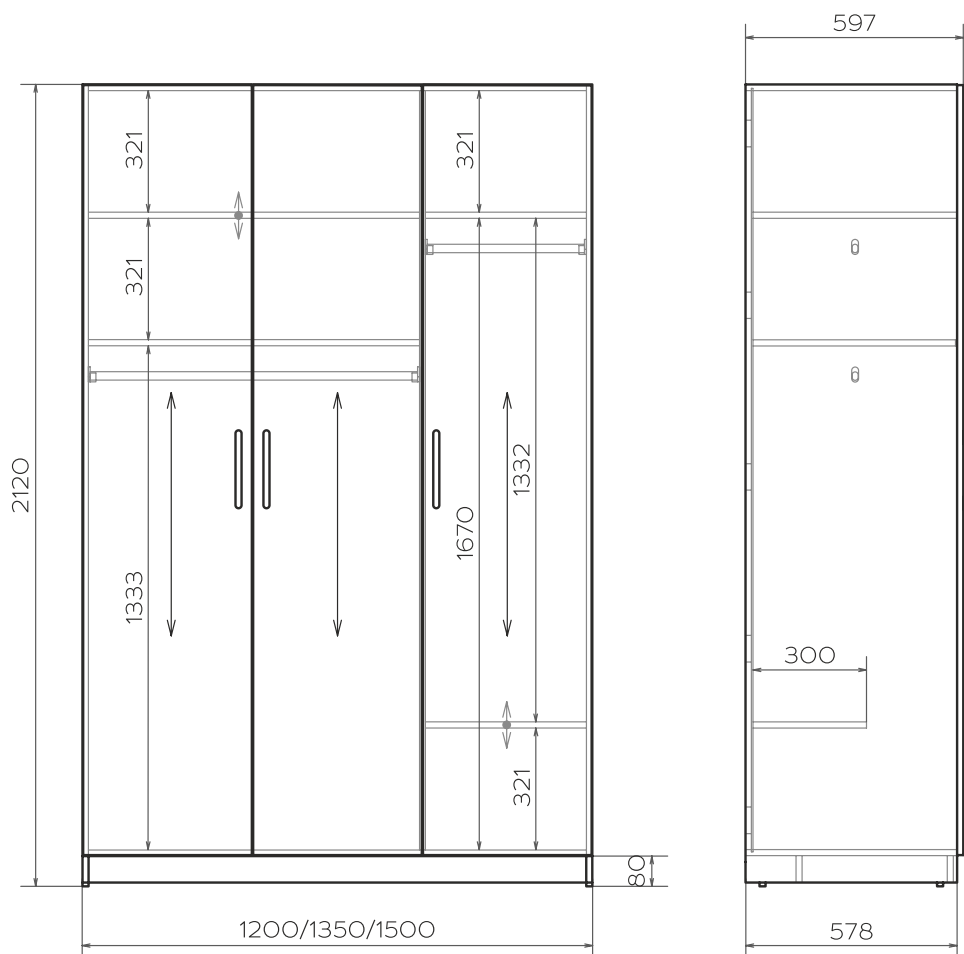

Условные обозначения:

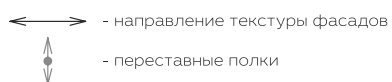

### Размерный ряд (мм): Н-2120

ГЛУБИНА	ШИРИНА		
597	1200	1350	1500

### Фурнитура и комплектующие:

Ручки  
в ассортименте



См. стр. 116

Ножки  
регулируемые,  
цвет чёрный



Штанга овальная,  
отделка хром



Петли мягкого  
закрывания



Эксцентриковые  
стяжки + шканты



# ОПИСАНИЕ:

Артикул: MZS.3DDO1R



## Спецификация применяемых материалов:

	Толщ. (мм)	Кромка (мм)	
Корпус, полки	16	0,8	ЛДСП из ассортимента декоров корпуса
Фасады	16	0,8	ЛДСП из ассортимента декоров фасадов

## Переменные:

Декор корпуса  
(полки всегда в цвет корпуса)



Декор фасадов



Наличие зеркала



### 03. Шкаф глубокий с тремя ящиками и тремя распашными фасадами, тип 1

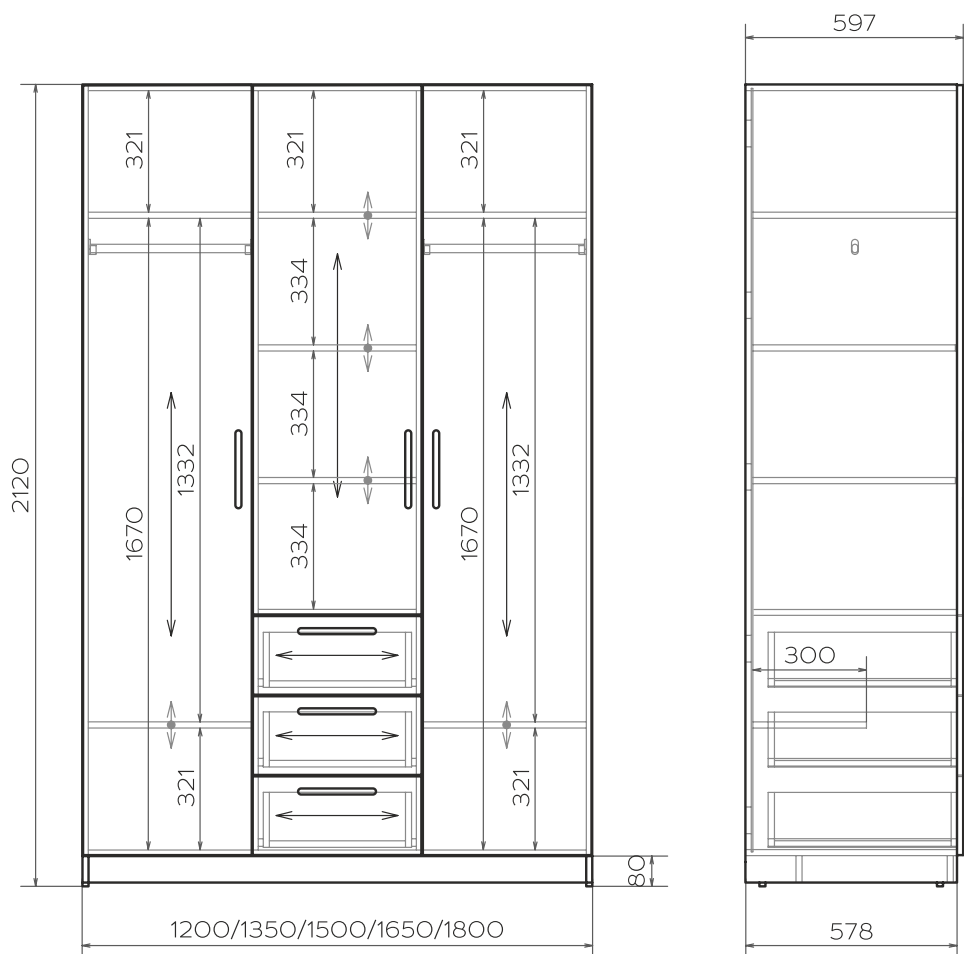

Условные обозначения:

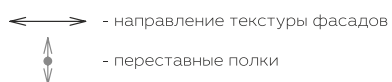

#### Размерный ряд (мм): Н-2120

ГЛУБИНА	ШИРИНА				
597	1200	1350	1500	1650	1800

#### Фурнитура и комплектующие:

Ручки  
в ассортименте



См. стр. 116

Ножки  
регулируемые,  
цвет чёрный



Штанга овальная,  
отделка хром



Направляющие  
для ящиков  
роликовые,  
отделка белый



Петли мягкого  
закрывания



# ОПИСАНИЕ:

Артикул: MZS.3DD3D02L



## Спецификация применяемых материалов:

	Толщ. (мм)	Кромка (мм)	
Корпус, полки	16	0,8	ЛДСП из ассортимента декоров корпуса
Фасады	16	0,8	ЛДСП из ассортимента декоров фасадов
Каркас ящиков	16	0,8	Белый премиум W1000 ST9

## Переменные:

Декор корпуса  
(полки всегда в цвет корпуса)



Декор фасадов



Наличие зеркала



О4. Шкаф глубокий с тремя ящиками и тремя распашными фасадами, тип 2

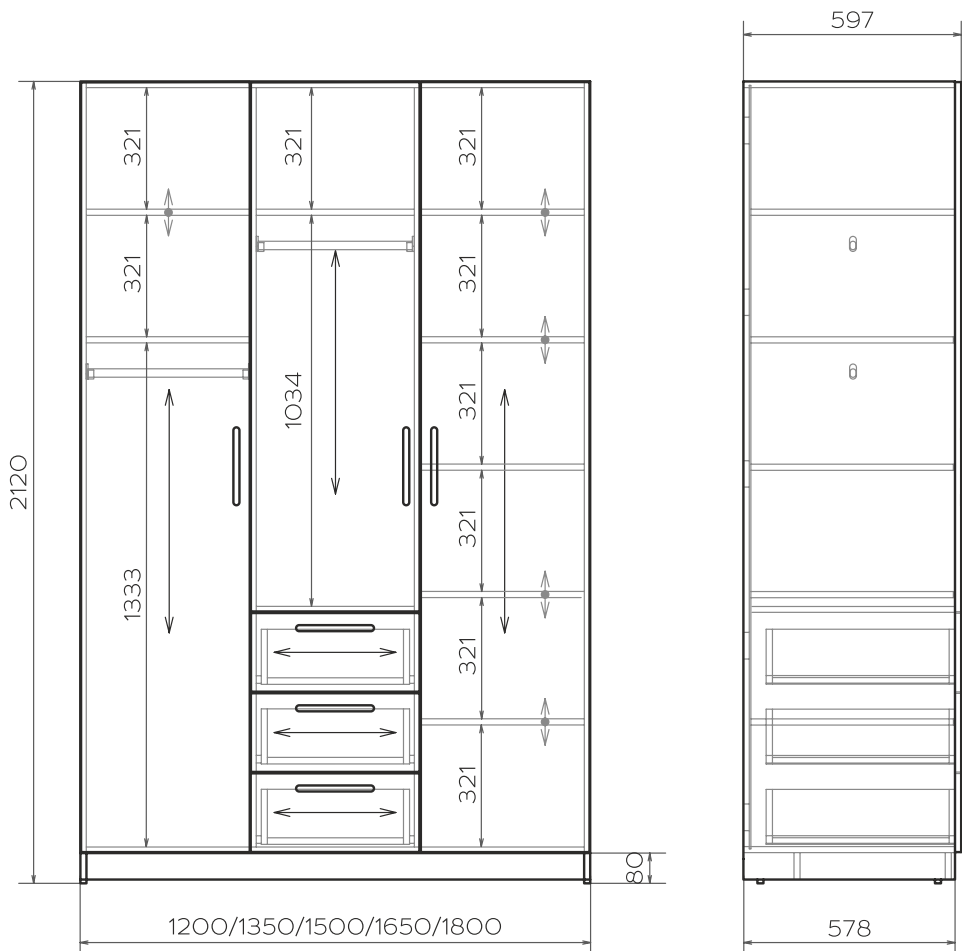

Условные обозначения:

- направление текстуры фасадов
- переставные полки

Размерный ряд (мм): Н-2120

ГЛУБИНА	ШИРИНА				
597	1200	1350	1500	1650	1800
	●	●	●	●	●

Фурнитура и комплектующие:

Ручки в ассортименте



См. стр. 116

Ножки регулируемые, цвет чёрный



Штанга овальная, отделка хром



Направляющие для ящиков роликовые, отделка белый



Петли мягкого закрывания



# ОПИСАНИЕ:

Артикул: MZS.3DD3D01LR



## Спецификация применяемых материалов:

	Толщ. (мм)	Кромка (мм)	
Корпус, полки	16	0,8	ЛДСП из ассортимента декоров корпуса
Фасады	16	0,8	ЛДСП из ассортимента декоров фасадов
Каркас ящиков	16	0,8	Белый премиум W1000 ST9

## Переменные:

Декор корпуса  
(полки всегда в цвет корпуса)

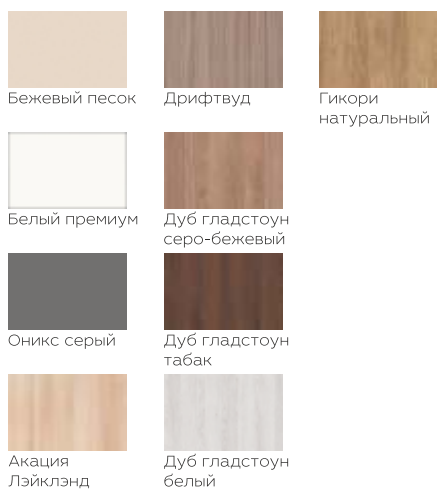

Декор фасадов



Наличие зеркала



05. Шкаф глубокий с двумя распашными фасадами и со штангой

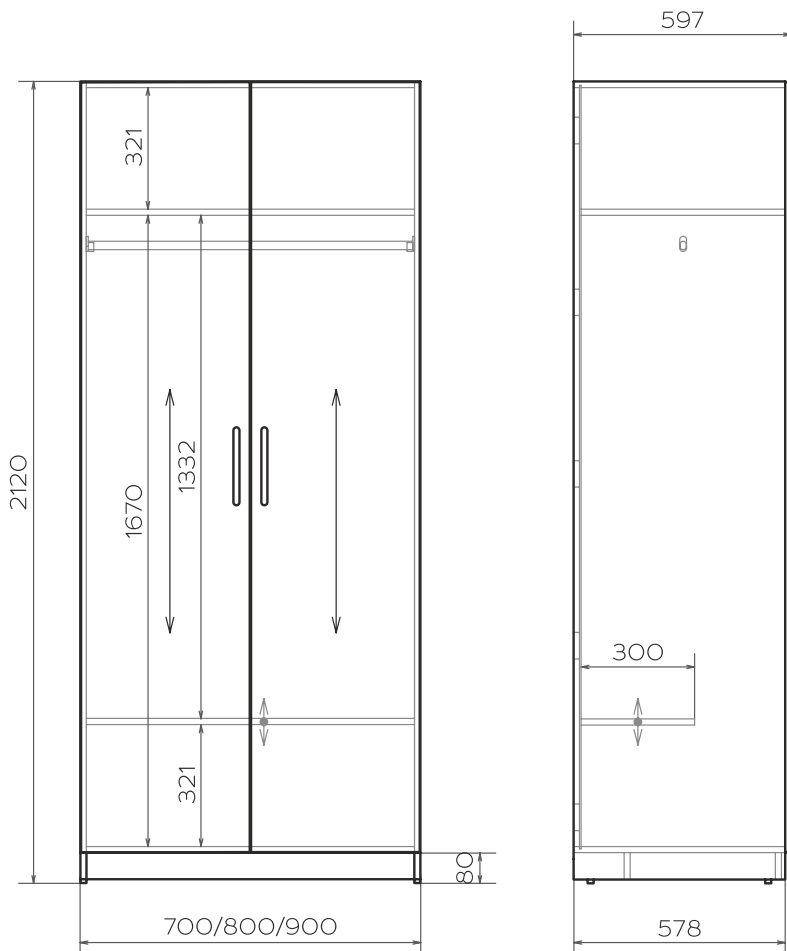

Условные обозначения:

- направление текстуры фасадов
- переставные полки

Размерный ряд (мм): Н-2120

ГЛУБИНА	ШИРИНА		
597	700	800	900
	●	●	●

Фурнитура и комплектующие:

Ручки  
в ассортименте



См. стр. 116

Ножки  
регулируемые,  
цвет чёрный



Штанга овальная,  
отделка хром



Петли мягкого  
закрывания



Эксцентриковые  
стяжки + шканты





# ОПИСАНИЕ:

Артикул: MZS.SCL.DD



## Спецификация применяемых материалов:

	Толщ. (мм)	Кромка (мм)	
Корпус, полка	16	0,8	ЛДСП из ассортимента декоров корпуса
Фасады	16	0,8	ЛДСП из ассортимента декоров фасадов

## Переменные:

Декор корпуса  
(полки всегда в цвет корпуса)

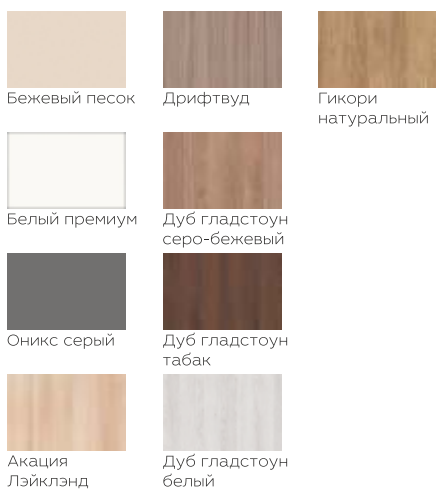

Декор фасадов



Наличие зеркала



## Об. Шкаф глубокий с двумя распашными фасадами, со штангой и полками

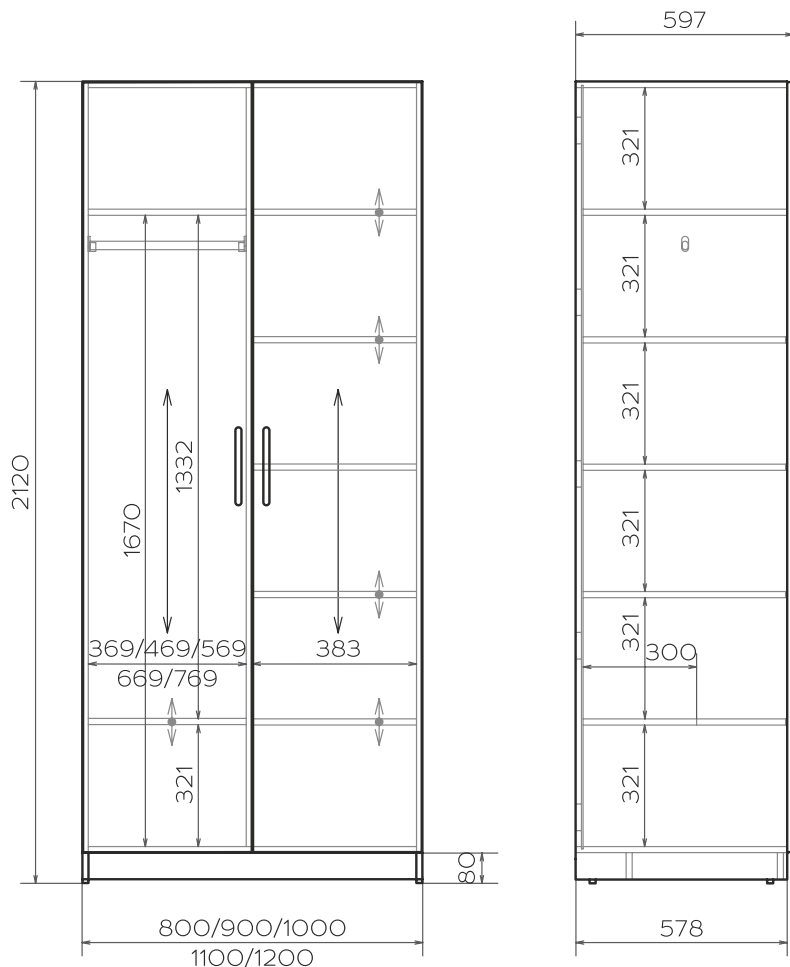

Условные обозначения:

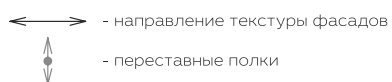

## Размерный ряд (мм): Н-2120

ГЛУБИНА	ШИРИНА				
597	800	900	1000	1100	1200

## Фурнитура и комплектующие:

Ручки  
в ассортименте



См. стр. 116

Ножки  
регулируемые,  
цвет чёрный



Штанга овальная,  
отделка хром



Петли мягкого  
закрывания



Эксцентровые  
стяжки + шканты



# ОПИСАНИЕ:

Артикул: MZS.SCLS.DDOOR



## Спецификация применяемых материалов:

	Толщ. (мм)	Кромка (мм)	
Корпус, полки	16	0,8	ЛДСП из ассортимента декоров корпуса
Фасады	16	0,8	ЛДСП из ассортимента декоров фасадов

## Переменные:

Декор корпуса  
(полки всегда в цвет корпуса)



Декор фасадов



Наличие зеркала



### 07. Шкаф глубокий с двумя распашными фасадами, со штангой и ящиками

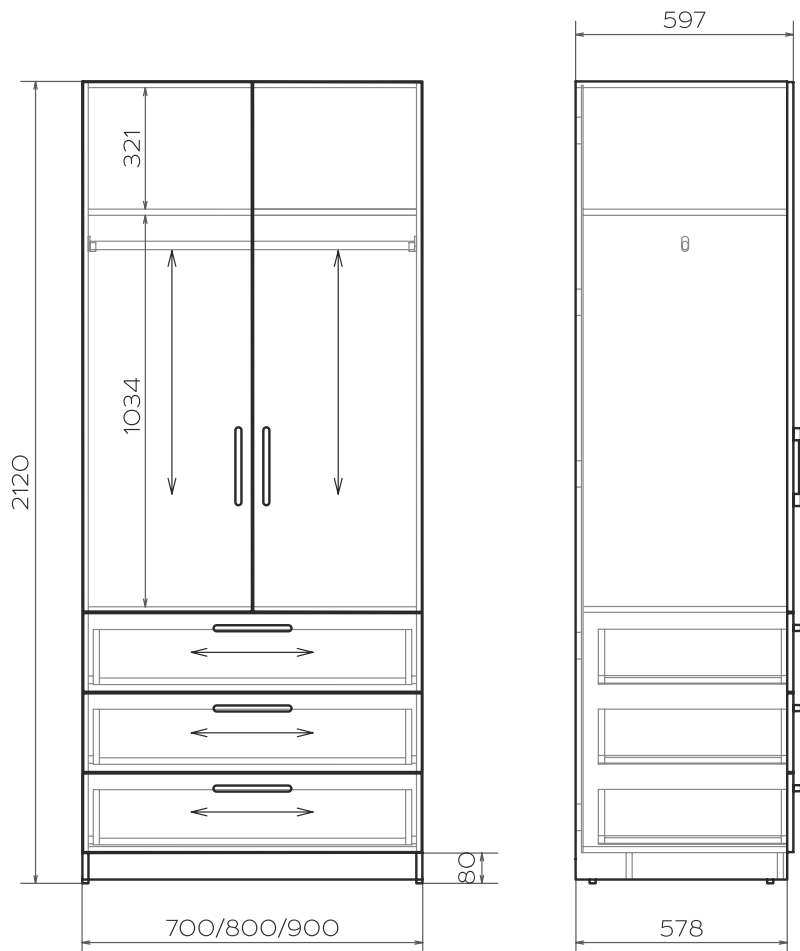

Условные обозначения:

↔ - направление текстуры фасадов

#### Размерный ряд (мм): Н-2120

ГЛУБИНА	ШИРИНА		
597	700	800	900
	●	●	●

#### Фурнитура и комплектующие:

Ручки  
в ассортименте



См. стр. 116

Ножки  
регулируемые,  
цвет чёрный



Штанга овальная,  
отделка хром



Направляющие  
для ящиков  
роликовые,  
отделка белый



Петли мягкого  
закрывания



# ОПИСАНИЕ:

Артикул: MZS.SCLS.DD.3D01



## Спецификация применяемых материалов:

	Толщ. (мм)	Кромка (мм)	
Корпус	16	0,8	ЛДСП из ассортимента декоров корпуса
Фасады	16	0,8	ЛДСП из ассортимента декоров фасадов
Каркас ящиков	16	0,8	Белый премиум W1000 ST9

## Переменные:

### Декор корпуса



### Декор фасадов



### Наличие зеркала



08. Шкаф глубокий с двумя распашными фасадами, со штангой, полками и ящиками

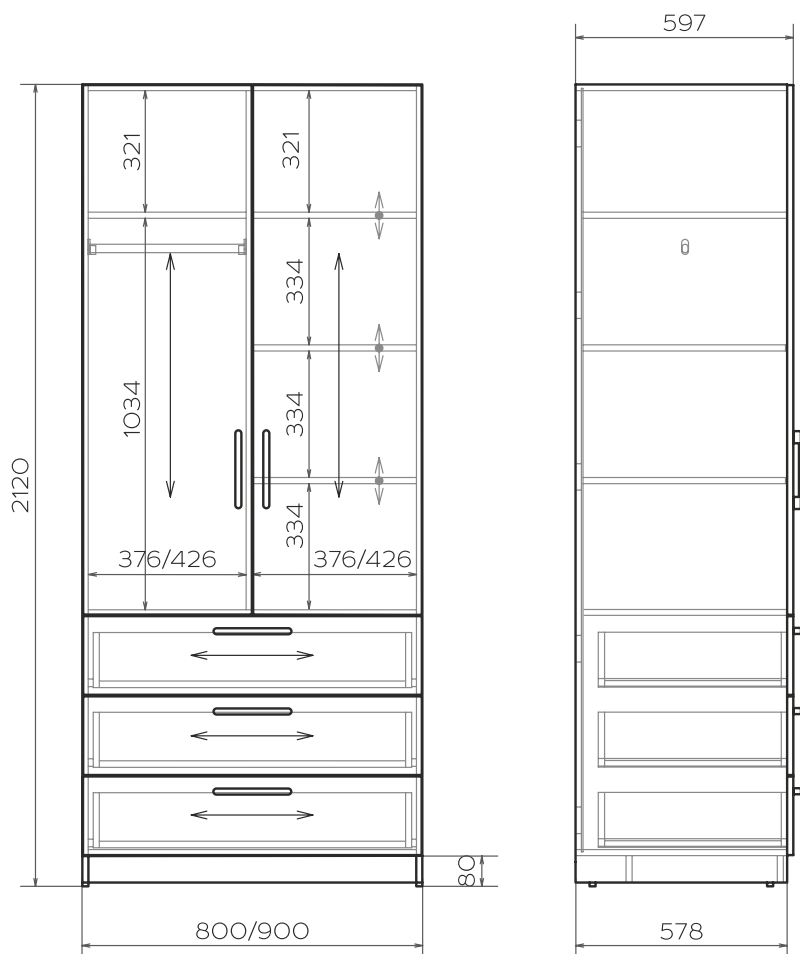

Условные обозначения:

- направление текстуры фасадов
- переставные полки

Размерный ряд (мм): Н-2120

ГЛУБИНА	ШИРИНА	
597	800	900

Фурнитура и комплектующие:

Ручки в ассортименте



См. стр. 116

Ножки регулируемые, цвет чёрный



Штанга овальная, отделка хром



Направляющие для ящиков роликовые, отделка белый



Петли мягкого закрывания



# ОПИСАНИЕ:

Артикул: MZS.SCLS.DD.3DO2R



## Спецификация применяемых материалов:

	Толщ. (мм)	Кромка (мм)	
Корпус, полки	16	0,8	ЛДСП из ассортимента декоров корпуса
Фасады	16	0,8	ЛДСП из ассортимента декоров фасадов
Каркас ящиков	16	0,8	Белый премиум W1000 ST9

## Переменные:

Декор корпуса  
(полки всегда в цвет корпуса)



Декор фасадов



Наличие зеркала



09. Шкаф глубокий с одним распашным фасадом и штангой, тип 1

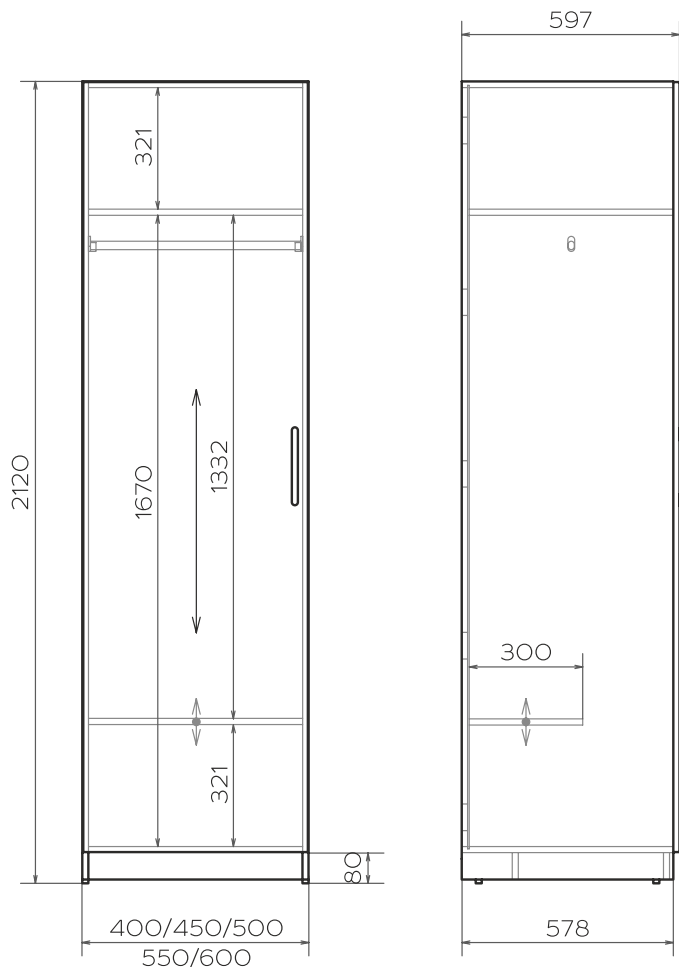

Условные обозначения:

- направление текстуры фасадов
- переставные полки

Размерный ряд (мм): Н-2120

ГЛУБИНА	ШИРИНА				
597	400	450	500	550	600
	●	●	●	●	●

Фурнитура и комплектующие:

Ручки  
в ассортименте



См. стр. 116

Ножки  
регулируемые,  
цвет чёрный



Штанга овальная,  
отделка хром



Петли мягкого  
закрывания



Эксцентровые  
стяжки + шканты





## ОПИСАНИЕ:

Артикул: **MZS.SCL.DO1L** - с левым открыванием  
**MZS.SCL.DO1R** - с правым открыванием

\* На изображениях шкаф с левым открыванием



### Спецификация применяемых материалов:

	Толщ. (мм)	Кромка (мм)	
Корпус, полка	16	0,8	ЛДСП из ассортимента декоров корпуса
Фасад	16	0,8	ЛДСП из ассортимента декоров фасадов

### Переменные:

Декор корпуса  
(полки всегда в цвет корпуса)

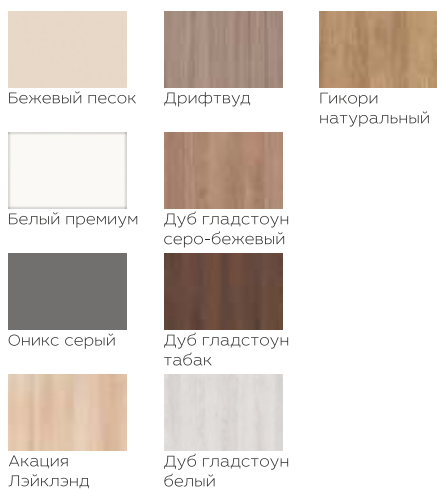

Декор фасадов



Наличие зеркала



## 10. Шкаф глубокий с одним распашным фасадом и штангой, тип 2

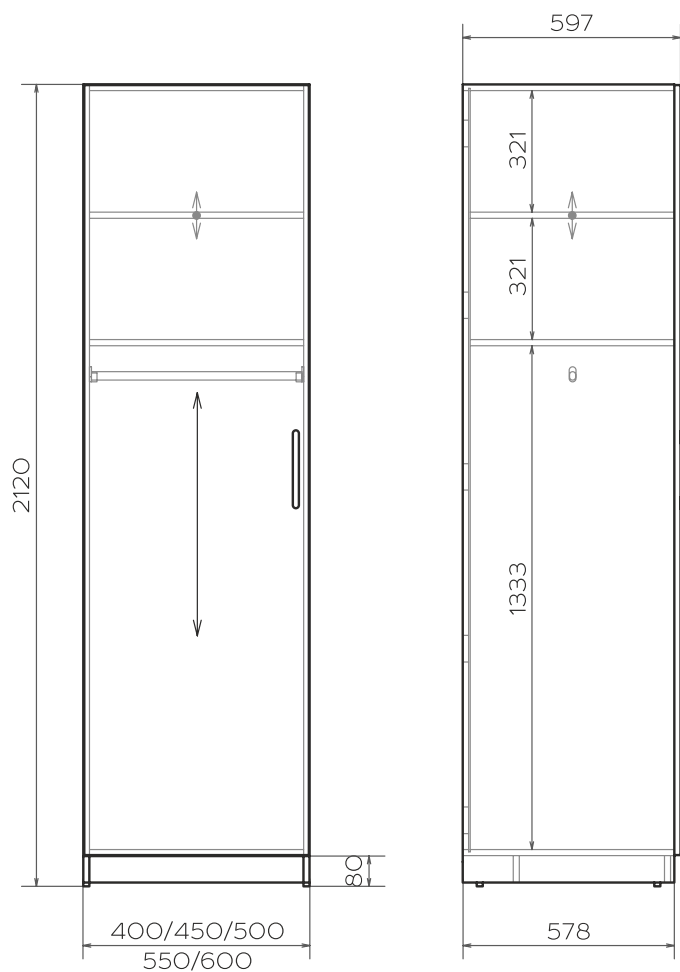

Условные обозначения:

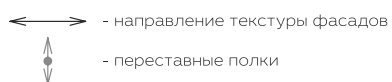

## Размерный ряд (мм): Н-2120

ГЛУБИНА	ШИРИНА				
597	400	450	500	550	600
	●	●	●	●	●

## Фурнитура и комплектующие:

Ручки  
в ассортименте



См. стр. 116

Ножки  
регулируемые,  
цвет чёрный



Штанга овальная,  
отделка хром



Петли мягкого  
закрывания



Эксцентриковые  
стяжки + шканты



## ОПИСАНИЕ:

Артикул: **MZS.SCL.DO2L** - с левым открыванием  
**MZS.SCL.DO2R** - с правым открыванием

\* На изображениях шкаф с левым открыванием



### Спецификация применяемых материалов:

	Толщ. (мм)	Кромка (мм)	
Корпус, полка	16	0,8	ЛДСП из ассортимента декоров корпуса
Фасад	16	0,8	ЛДСП из ассортимента декоров фасадов

### Переменные:

Декор корпуса  
(полки всегда в цвет корпуса)

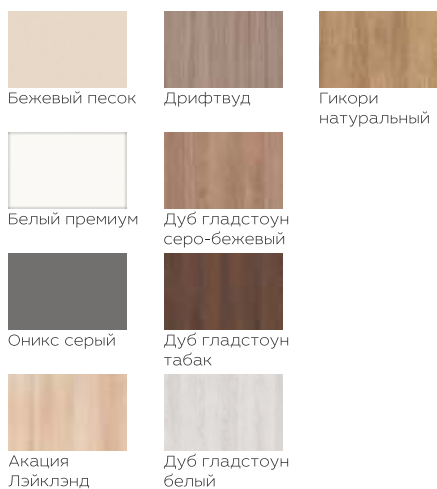

Декор фасадов



Наличие зеркала



## 11. Шкаф глубокий с одним распашным фасадом и тремя ящиками, тип 1

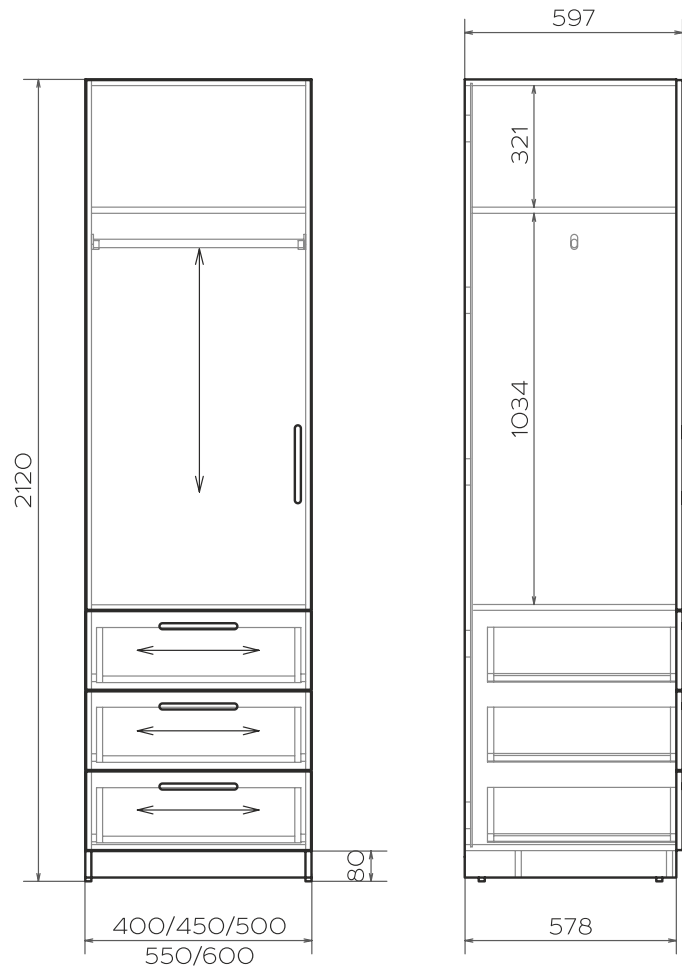

Условные обозначения:

↔ - направление текстуры фасадов

## Размерный ряд (мм): Н-2120

ГЛУБИНА	ШИРИНА				
597	400	450	500	550	600
	●	●	●	●	●

## Фурнитура и комплектующие:

Ручки  
в ассортименте

См. стр. 116

Ножки  
регулируемые,  
цвет чёрныйШтанга овальная,  
отделка хромНаправляющие  
для ящиков  
роликовые,  
отделка белыйПетли мягкого  
закрывания

## ОПИСАНИЕ:

Артикул: **MZS.SCL.D301L** - с левым открыванием  
**MZS.SCL.D301R** - с правым открыванием

\* На изображениях шкаф с левым открыванием



### Спецификация применяемых материалов:

	Толщ. (мм)	Кромка (мм)	
Корпус	16	0,8	ЛДСП из ассортимента декоров корпуса
Фасад	16	0,8	ЛДСП из ассортимента декоров фасадов
Каркас ящиков	16	0,8	Белый премиум W1000 ST9

### Переменные:

#### Декор корпуса

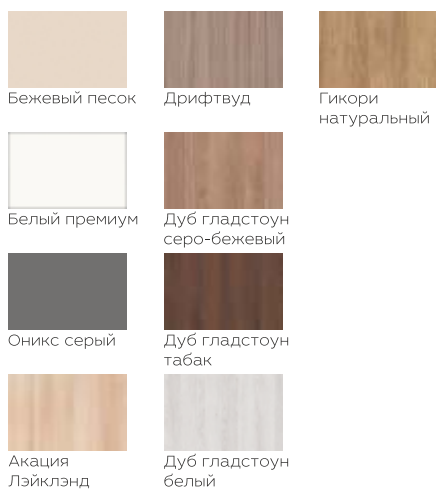

#### Декор фасадов



#### Наличие зеркала



12. Шкаф с вариативной глубиной с тремя распашными фасадами, тип 1

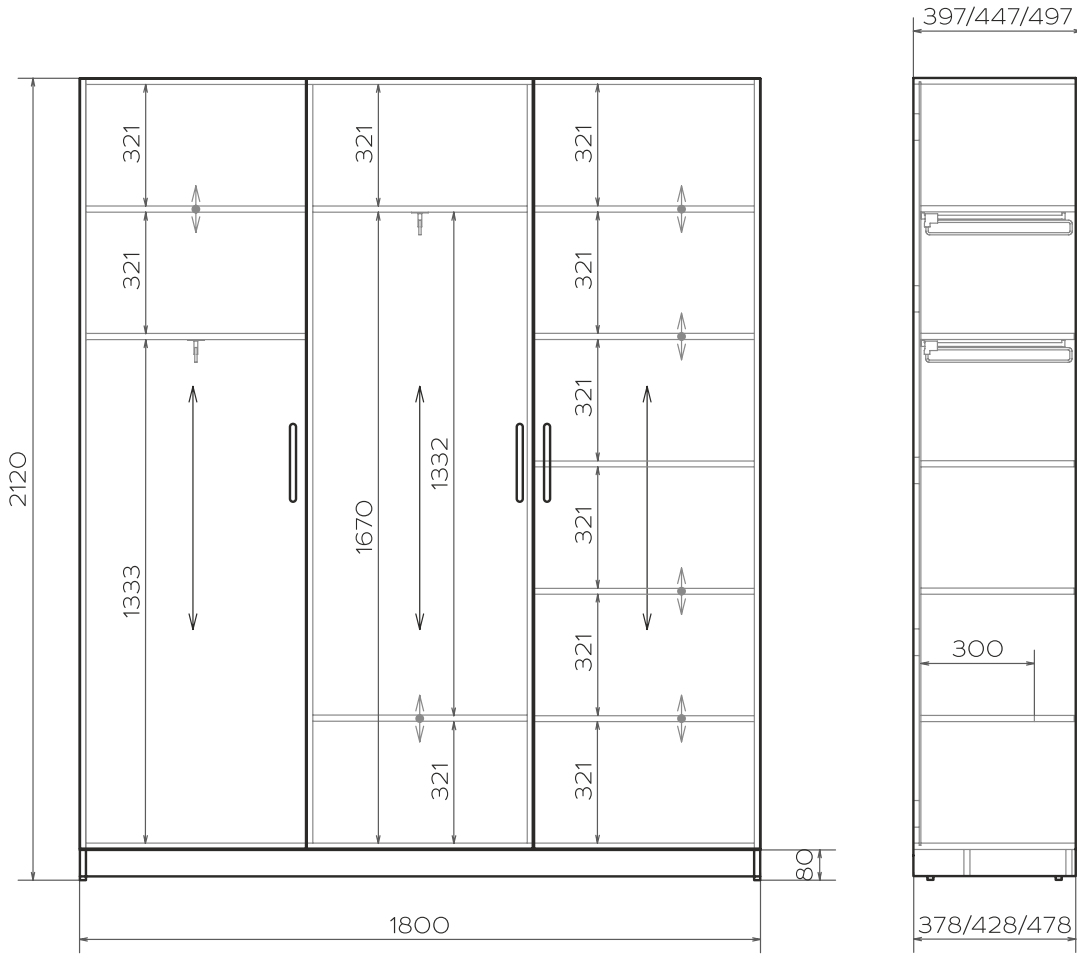

Условные обозначения:

- направление текстуры фасадов
- переставные полки

Размерный ряд (мм): Н-2120

ГЛУБИНА	ШИРИНА
397	1800 ●
447	●
497	●

Фурнитура и комплектующие:

Ручки в ассортименте



См. стр. 116

Ножки регулируемые, цвет чёрный



Штанги выдвижные, отделка никель



Петли мягкого закрывания



Эксцентриковые стяжки + шканты



# ОПИСАНИЕ:

Артикул: MZS.SCLS.3DDO4LL



## Спецификация применяемых материалов:

	Толщ. (мм)	Кромка (мм)	
Корпус, полки	16	0,8	ЛДСП из ассортимента декоров корпуса
Фасады	16	0,8	ЛДСП из ассортимента декоров фасадов

## Переменные:

Декор корпуса  
(полки всегда в цвет корпуса)

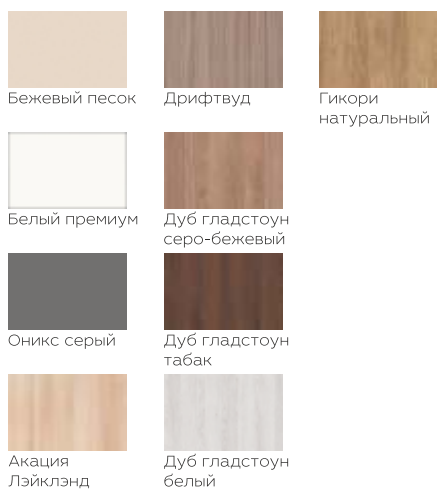

Декор фасадов



Наличие зеркала



13. Шкаф с вариативной глубиной с тремя распашными фасадами, тип 2

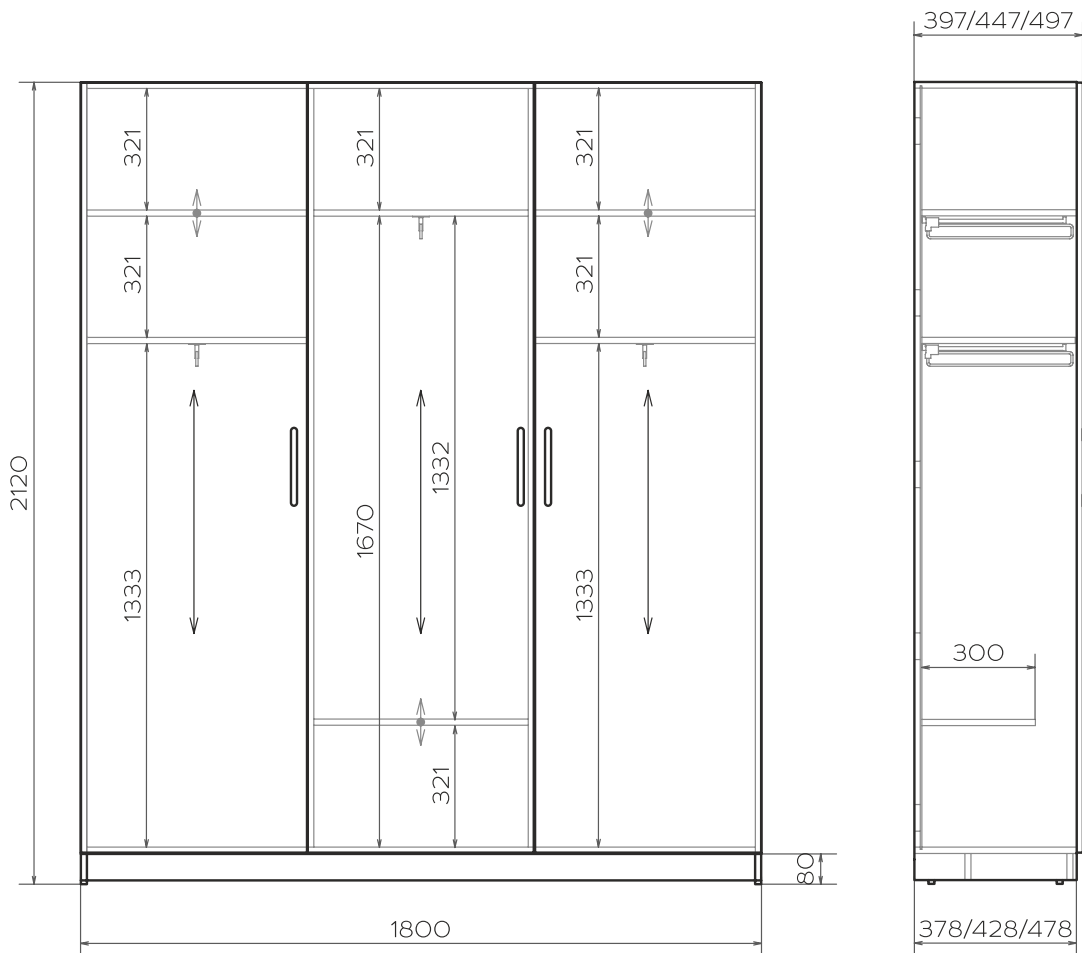

Условные обозначения:

- направление текстуры фасадов
- переставные полки

Размерный ряд (мм): Н-2120

ГЛУБИНА	ШИРИНА
397	1800 ●
447	●
497	●

Фурнитура и комплектующие:

Ручки в ассортименте



См. стр. 116

Ножки регулируемые, цвет чёрный



Штанги выдвижные, отделка никель



Петли мягкого закрывания



Эксцентриковые стяжки + шканты





# ОПИСАНИЕ:

Артикул: MZS.SCLS.3DDO3L



## Спецификация применяемых материалов:

	Толщ. (мм)	Кромка (мм)	
Корпус, полки	16	0,8	ЛДСП из ассортимента декоров корпуса
Фасады	16	0,8	ЛДСП из ассортимента декоров фасадов

## Переменные:

Декор корпуса  
(полки всегда в цвет корпуса)



Декор фасадов



Наличие зеркала



14. Шкаф с вариативной глубиной с тремя распашными фасадами и тремя ящиками, тип 1

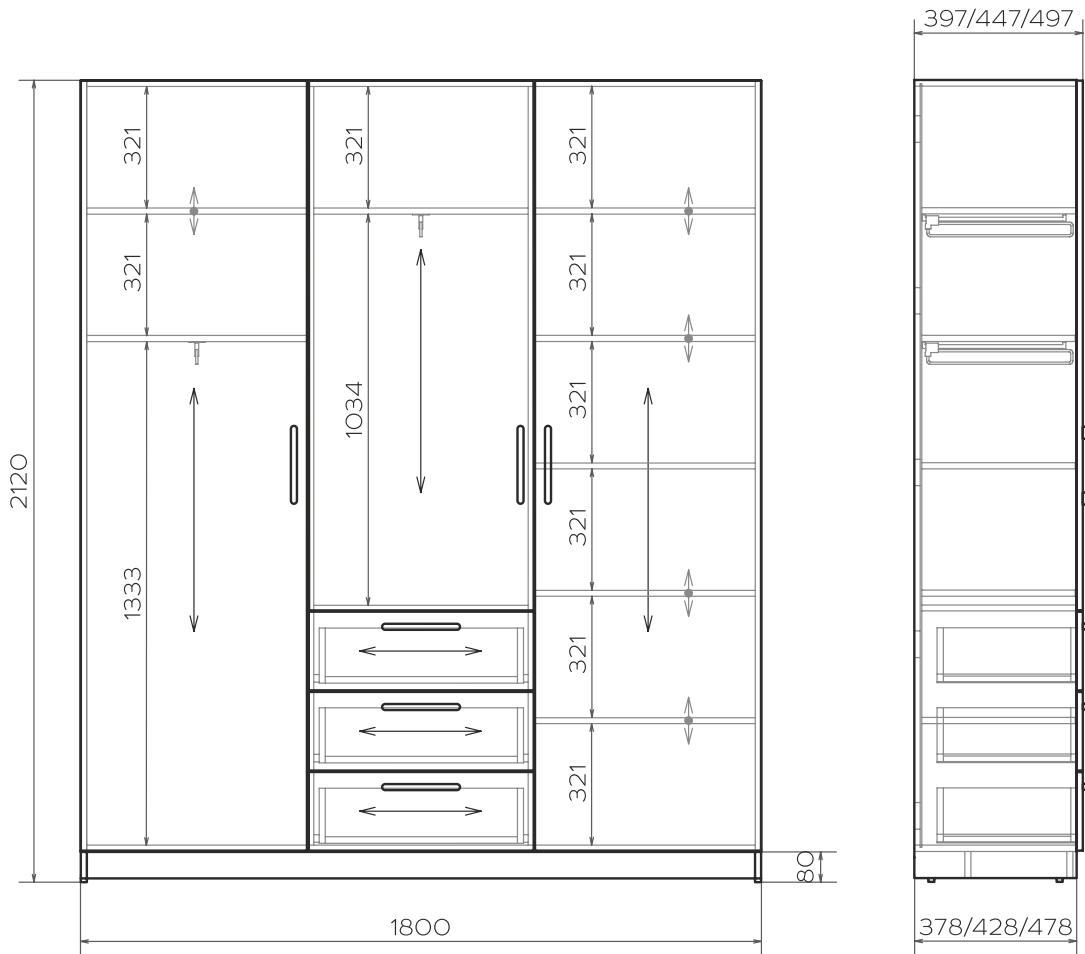

Условные обозначения:

- направление текстуры фасадов
- переставные полки

Размерный ряд (мм): Н-2120

ГЛУБИНА	ШИРИНА
397	1800
447	
497	

Фурнитура и комплектующие:

Ручки в ассортименте



См. стр. 116

Ножки регулируемые, цвет чёрный



Штанги выдвижные, отделка никель



Направляющие для ящиков роликовые, отделка белый



Петли мягкого закрывания



# ОПИСАНИЕ:

Артикул: MZS.3DD3D01SLR



## Спецификация применяемых материалов:

	Толщ. (мм)	Кромка (мм)	
Корпус, полки	16	0,8	ЛДСП из ассортимента декоров корпуса
Фасады	16	0,8	ЛДСП из ассортимента декоров фасадов
Каркас ящиков	16	0,8	Белый премиум W1000 ST9

## Переменные:

Декор корпуса  
(полки всегда в цвет корпуса)



Декор фасадов



Наличие зеркала



15. Шкаф с вариативной глубиной с тремя распашными фасадами и тремя ящиками, тип 2

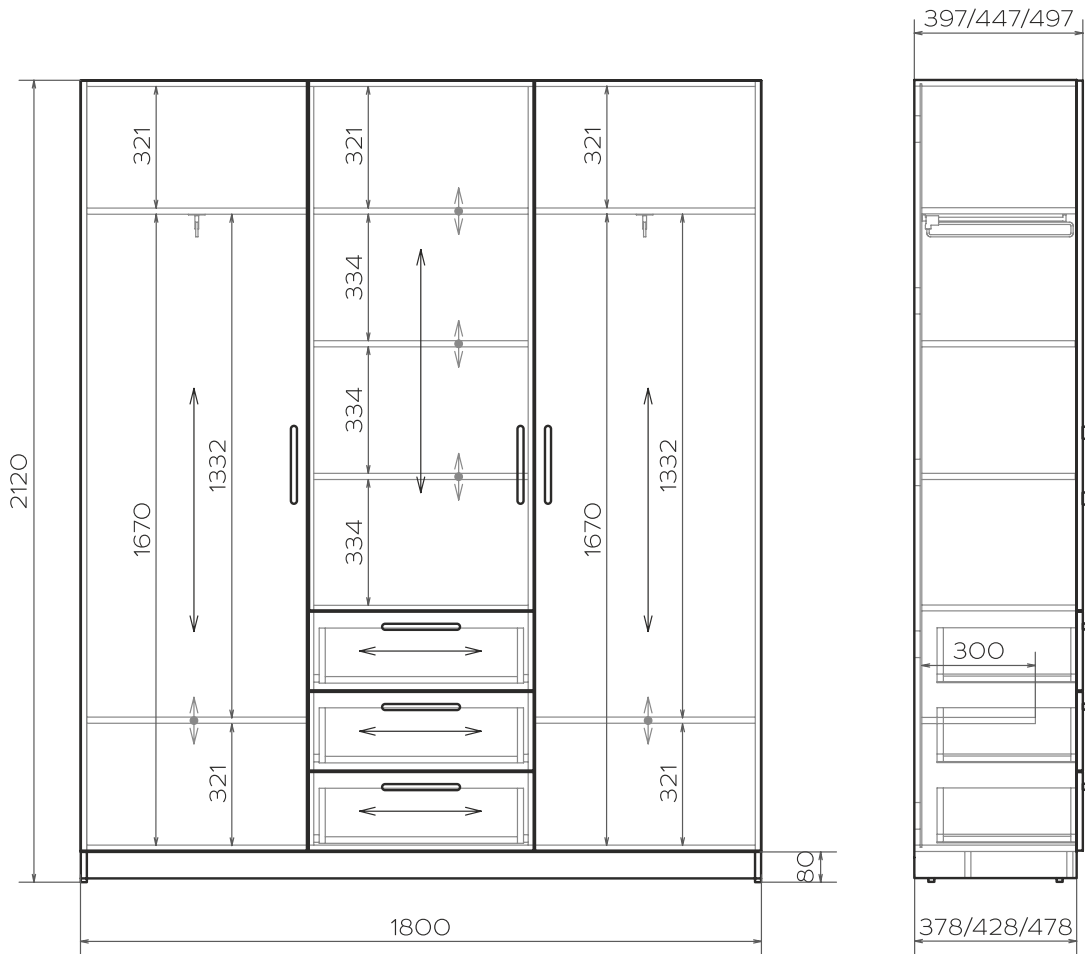

Условные обозначения:

- направление текстуры фасадов
- переставные полки

Размерный ряд (мм): Н-2120

ГЛУБИНА	ШИРИНА
397	1800 ●
447	●
497	●

Фурнитура и комплектующие:

Ручки в ассортименте



См. стр. 116

Ножки регулируемые, цвет чёрный



Штанги выдвижные, отделка никель



Направляющие для ящиков роликовые, отделка белый



Петли мягкого закрывания



# ОПИСАНИЕ:

Артикул: MZS.3DD3D02SL



## Спецификация применяемых материалов:

	Толщ. (мм)	Кромка (мм)	
Корпус, полки	16	0,8	ЛДСП из ассортимента декоров корпуса
Фасады	16	0,8	ЛДСП из ассортимента декоров фасадов
Каркас ящиков	16	0,8	Белый премиум W1000 ST9

## Переменные:

Декор корпуса  
(полки всегда в цвет корпуса)



Декор фасадов



Наличие зеркала



16. Шкаф с вариативной глубиной с двумя распашными фасадами, тип 1

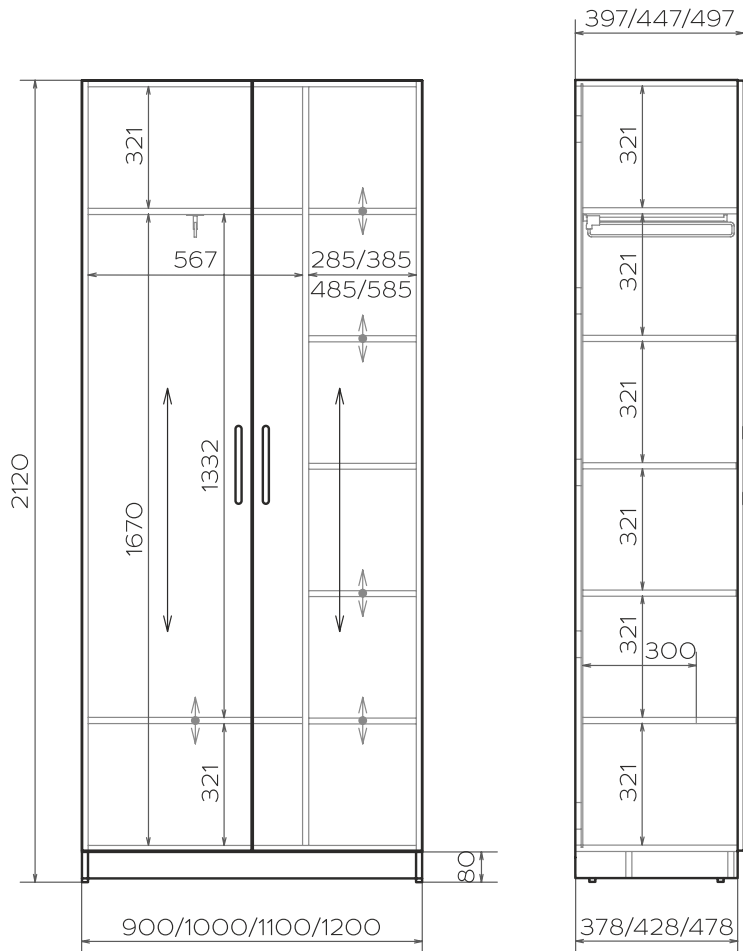

Условные обозначения:

- направление текстуры фасадов
- переставные полки

Размерный ряд (мм): Н-2120

ГЛУБИНА	ШИРИНА			
	900	1000	1100	1200
397	●	●	●	●
447	●	●	●	●
497	●	●	●	●

Фурнитура и комплектующие:

Ручки в ассортименте



См. стр. 116

Ножки регулируемые, цвет чёрный



Штанги выдвижные, отделка никель



Петли мягкого закрывания



Эксцентрикковые стяжки + шканты



# ОПИСАНИЕ:

Артикул: MZS.SCLS.DDOONR



## Спецификация применяемых материалов:

	Толщ. (мм)	Кромка (мм)	
Корпус, полки	16	0,8	ЛДСП из ассортимента декоров корпуса
Фасады	16	0,8	ЛДСП из ассортимента декоров фасадов

## Переменные:

Декор корпуса  
(полки всегда в цвет корпуса)



Декор фасадов



Наличие зеркала



17. Шкаф с вариативной глубиной с двумя распашными фасадами, тип 2

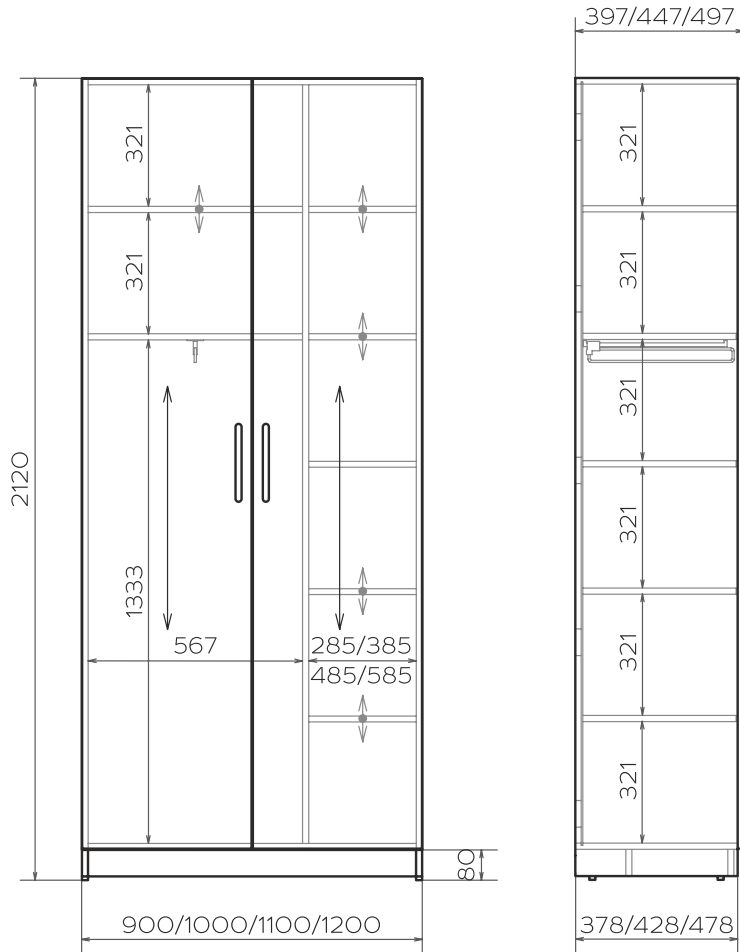

Условные обозначения:

- направление текстуры фасадов
- переставные полки

Размерный ряд (мм): Н-2120

ГЛУБИНА	ШИРИНА			
	900	1000	1100	1200
397	●	●	●	●
447	●	●	●	●
497	●	●	●	●

Фурнитура и комплектующие:

Ручки в ассортименте



См. стр. 116

Ножки регулируемые, цвет чёрный



Штанги выдвижные, отделка никель



Петли мягкого закрывания



Эксцентриковые стяжки + шканты





# ОПИСАНИЕ:

Артикул: MZS.SCLS.DDO1NR



## Спецификация применяемых материалов:

	Толщ. (мм)	Кромка (мм)	
Корпус, полки	16	0,8	ЛДСП из ассортимента декоров корпуса
Фасады	16	0,8	ЛДСП из ассортимента декоров фасадов

## Переменные:

Декор корпуса  
(полки всегда в цвет корпуса)

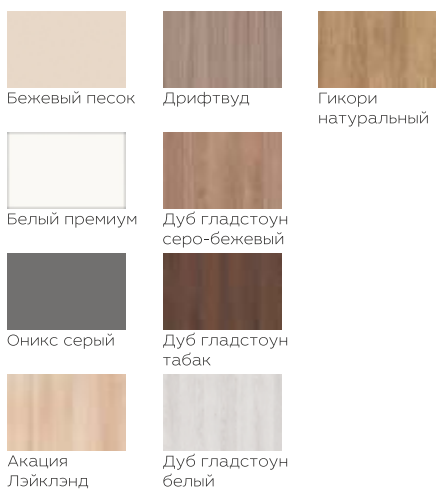

Декор фасадов





Наличие зеркала

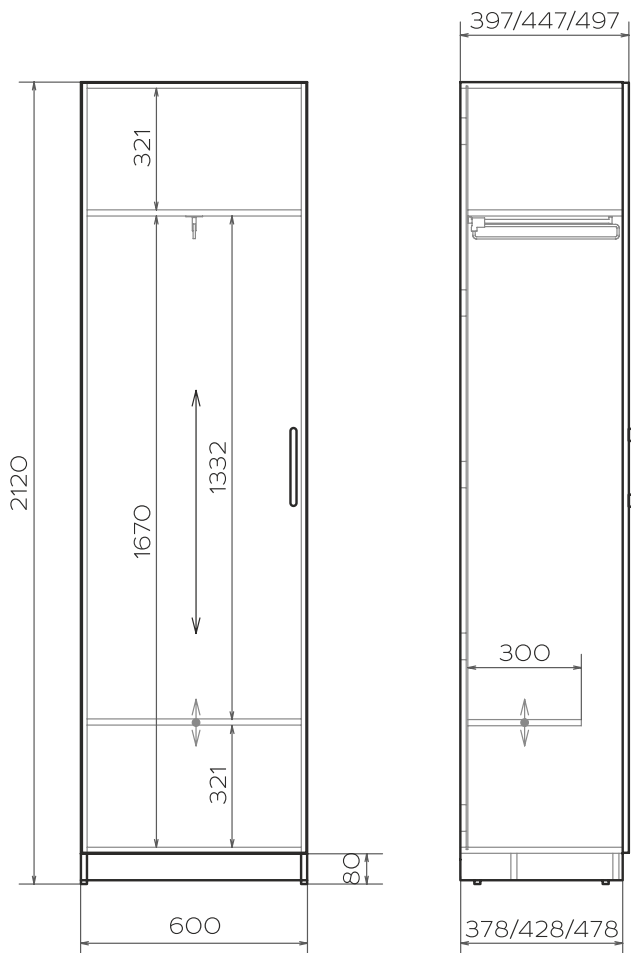

18. Шкаф с вариативной глубиной с одним распашным фасадом, тип 1



Условные обозначения:

-  - направление текстуры фасадов
-  - переставные полки

Размерный ряд (мм): Н-2120

ГЛУБИНА	ШИРИНА				
397	600	●			
447	600	●			
497	600	●			

Фурнитура и комплектующие:

Ручки  
в ассортименте



См. стр. 116

Ножки  
регулируемые,  
цвет чёрный



Штанги  
выдвижные,  
отделка никель



Петли мягкого  
закрывания



Эксцентриковые  
стяжки + шканты



## ОПИСАНИЕ:

Артикул: **MZS.SCL.DO1NL** - с левым открыванием  
**MZS.SCL.DO1NR** - с правым открыванием

\* На изображениях шкаф с левым открыванием



### Спецификация применяемых материалов:

	Толщ. (мм)	Кромка (мм)	
Корпус, полка	16	0,8	ЛДСП из ассортимента декоров корпуса
Фасад	16	0,8	ЛДСП из ассортимента декоров фасадов

### Переменные:

Декор корпуса  
(полки всегда в цвет корпуса)



Декор фасадов





Наличие зеркала

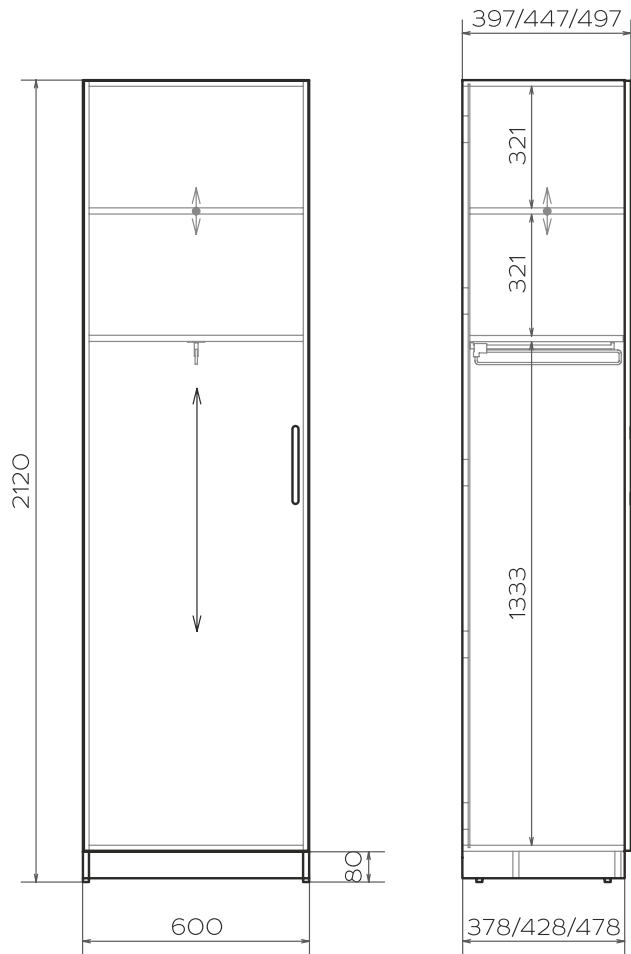

19. Шкаф с вариативной глубиной с одним распашным фасадом, тип 2



Условные обозначения:

-  - направление текстуры фасадов
-  - переставные полки

Размерный ряд (мм): Н-2120

ГЛУБИНА	ШИРИНА				
397	600	●			
447	600	●			
497	600	●			

Фурнитура и комплектующие:

Ручки  
в ассортименте



См. стр. 116

Ножки  
регулируемые,  
цвет чёрный



Штанги  
выдвижные,  
отделка никель



Петли мягкого  
закрывания



Эксцентриковые  
стяжки + шканты



## ОПИСАНИЕ:

Артикул: **MZS.SCL.DO2NL** - с левым открыванием  
**MZS.SCL.DO2NR** - с правым открыванием

\* На изображениях шкаф с левым открыванием



### Спецификация применяемых материалов:

	Толщ. (мм)	Кромка (мм)	
Корпус, полка	16	0,8	ЛДСП из ассортимента декоров корпуса
Фасад	16	0,8	ЛДСП из ассортимента декоров фасадов

### Переменные:

Декор корпуса  
(полки всегда в цвет корпуса)



Декор фасадов



Наличие зеркала



20. Шкаф с вариативной глубиной с одним распашным фасадом и тремя ящиками

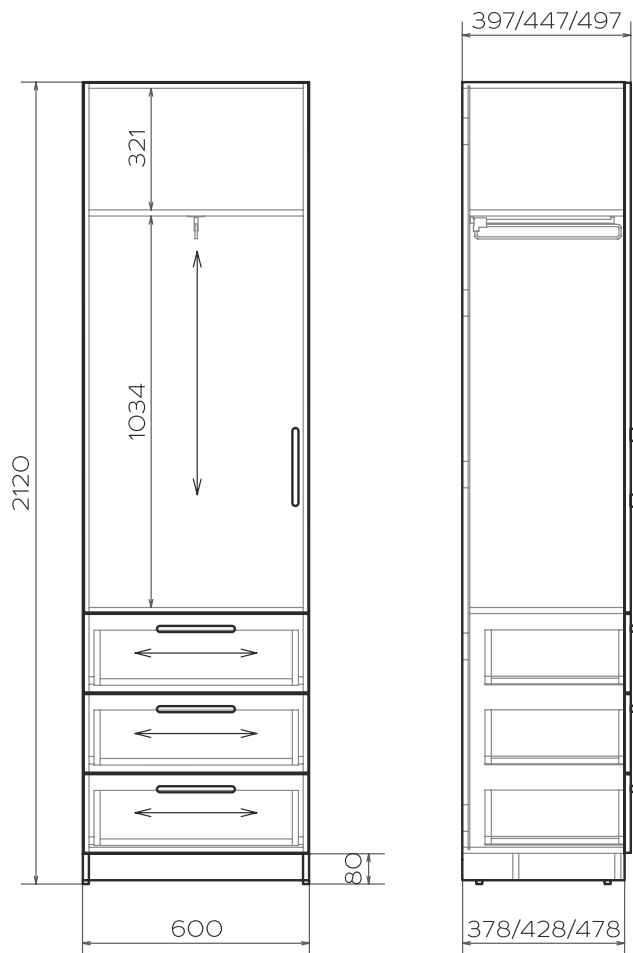

Условные обозначения:

↔ - направление текстуры фасадов

Размерный ряд (мм): Н-2120

ГЛУБИНА	ШИРИНА				
397	600	●			
447		●			
497		●			

Фурнитура и комплектующие:

Ручки в ассортименте



См. стр. 116

Ножки регулируемые, цвет чёрный



Штанги выдвигающиеся, отделка никель



Направляющие для ящиков роликовые, отделка белый



Петли мягкого закрывания



## ОПИСАНИЕ:

Артикул: **MZS.SCL.D301NL** - с левым открыванием  
**MZS.SCL.D301NR** - с правым открыванием

\* На изображениях шкаф с левым открыванием



### Спецификация применяемых материалов:

	Толщ. (мм)	Кромка (мм)	
Корпус	16	0,8	ЛДСП из ассортимента декоров корпуса
Фасад	16	0,8	ЛДСП из ассортимента декоров фасадов
Каркас ящиков	16	0,8	Белый премиум W1000 ST9

### Переменные:

#### Декор корпуса



#### Декор фасадов



#### Наличие зеркала



## 21. Шкаф с двумя распашными фасадами, полками и ящиками

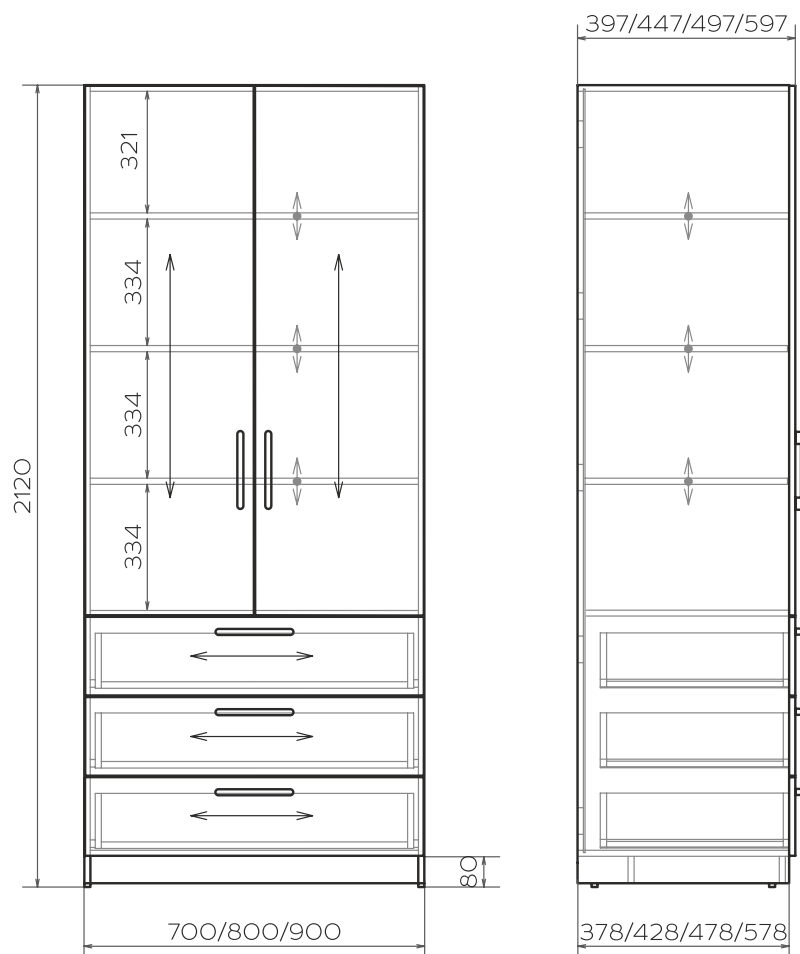

Условные обозначения:

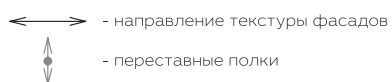

## Размерный ряд (мм): Н-2120

ГЛУБИНА	ШИРИНА		
	700	800	900
397	●	●	●
447	●	●	●
497	●	●	●
597	●	●	●

## Фурнитура и комплектующие:

Ручки  
в ассортименте



См. стр. 116

Ножки  
регулируемые,  
цвет чёрный



Направляющие  
для ящиков  
роликовые,  
отделка белый



Петли мягкого  
закрывания



Эксцентриковые  
стяжки + шканты





# ОПИСАНИЕ:

Артикул: MZS.SCLS.DD.3DO1N



## Спецификация применяемых материалов:

	Толщ. (мм)	Кромка (мм)	
Корпус, полки	16	0,8	ЛДСП из ассортимента декоров корпуса
Фасады	16	0,8	ЛДСП из ассортимента декоров фасадов
Каркас ящиков	16	0,8	Белый премиум W1000 ST9

## Переменные:

Декор корпуса  
(полки всегда в цвет корпуса)

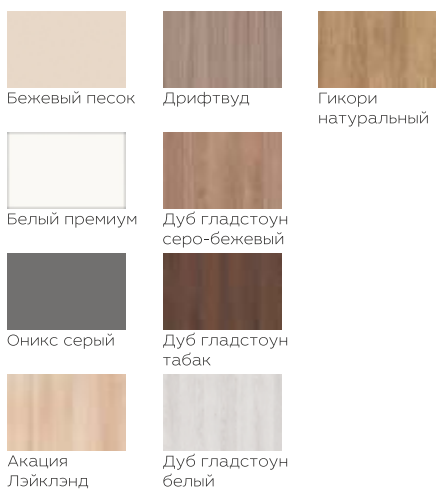

Декор фасадов



Наличие зеркала



## 22. Шкаф с одним распашным фасадом и полками

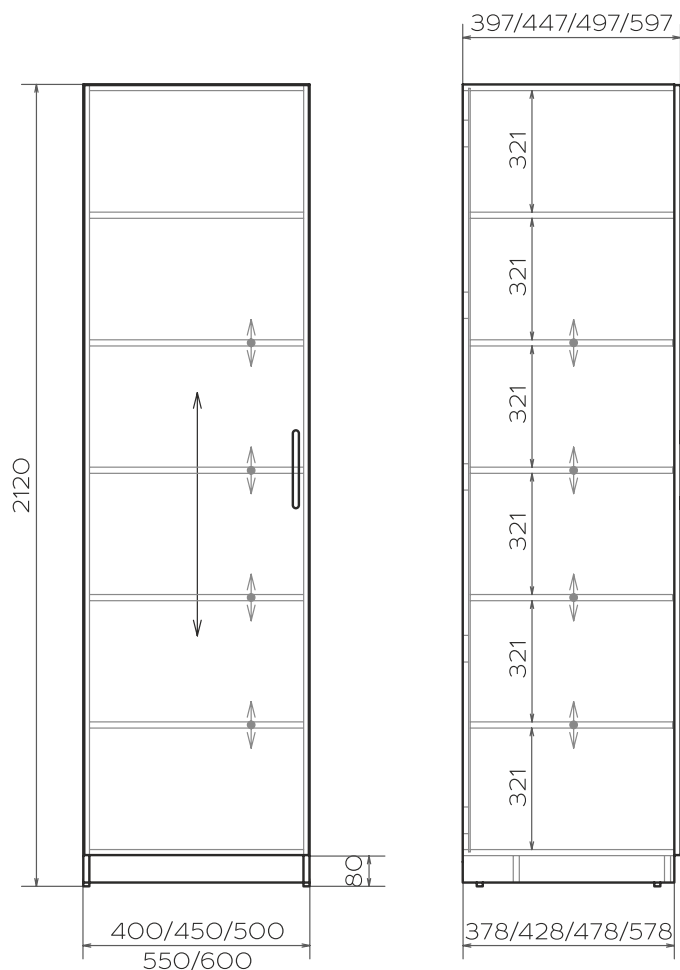

Условные обозначения:

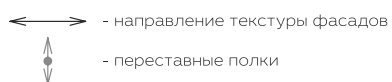

## Размерный ряд (мм): Н-2120

ГЛУБИНА	ШИРИНА					
	400	450	500	550	600	
397	●	●	●	●	●	
447	●	●	●	●	●	
497	●	●	●	●	●	
597	●	●	●	●	●	

## Фурнитура и комплектующие:

Ручки  
в ассортименте



См. стр. 116

Ножки  
регулируемые,  
цвет чёрный



Петли мягкого  
закрывания



Эксцентриковые  
стяжки + шканты



## ОПИСАНИЕ:

Артикул: **MZS.SLO1L** - с левым открыванием  
**MZS.SLO1R** - с правым открыванием

\* На изображениях шкаф с левым открыванием



### Спецификация применяемых материалов:

	Толщ. (мм)	Кромка (мм)	
Корпус, полки	16	0,8	ЛДСП из ассортимента декоров корпуса
Фасад	16	0,8	ЛДСП из ассортимента декоров фасадов

### Переменные:

Декор корпуса  
(полки всегда в цвет корпуса)



Декор фасадов



Наличие зеркала



## 23. Шкаф с одним распашным фасадом и тремя ящиками, тип 2

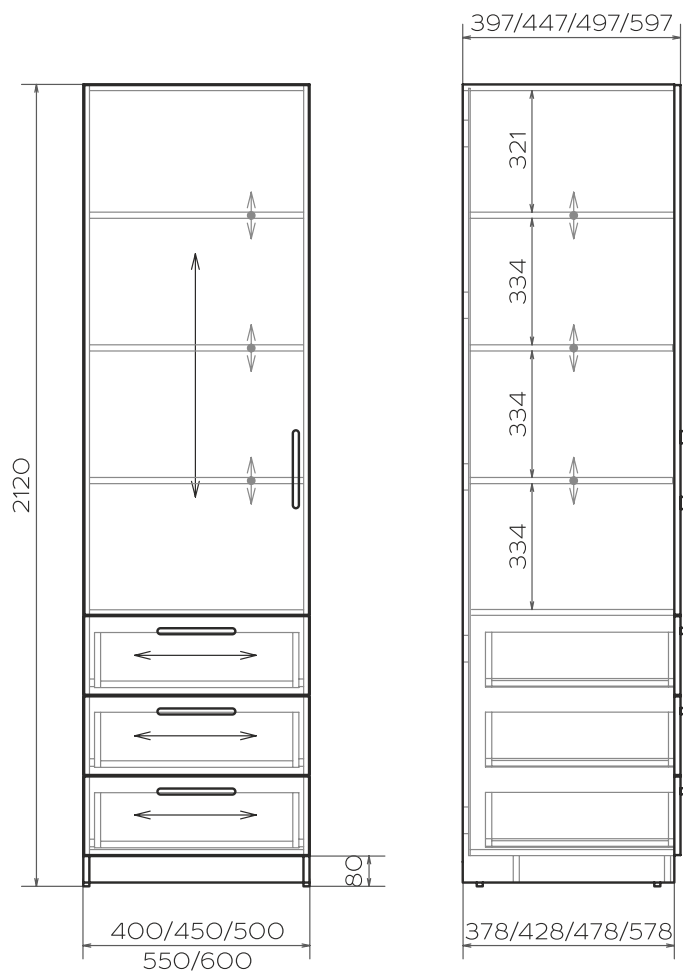

Условные обозначения:

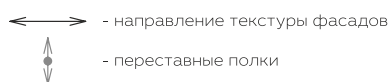

## Размерный ряд (мм): Н-2120

ГЛУБИНА	ШИРИНА					
	400	450	500	550	600	
397	●	●	●	●	●	
447	●	●	●	●	●	
497	●	●	●	●	●	
597	●	●	●	●	●	

## Фурнитура и комплектующие:

Ручки  
в ассортименте



См. стр. 116

Ножки  
регулируемые,  
цвет чёрный



Направляющие  
для ящиков  
роликовые,  
отделка белый



Петли мягкого  
закрывания



Эксцентровые  
стяжки + шканты



## ОПИСАНИЕ:

Артикул: **MZS.SCL.D300L** - с левым открыванием  
**MZS.SCL.D300R** - с правым открыванием

\* На изображениях шкаф с левым открыванием



### Спецификация применяемых материалов:

	Толщ. (мм)	Кромка (мм)	
Корпус, полки	16	0,8	ЛДСП из ассортимента декоров корпуса
Фасад	16	0,8	ЛДСП из ассортимента декоров фасадов
Каркас ящиков	16	0,8	Белый премиум W1000 ST9

### Переменные:

Декор корпуса  
(полки всегда в цвет корпуса)



Декор фасадов



Наличие зеркала



## 24. Комод с четырьмя ящиками

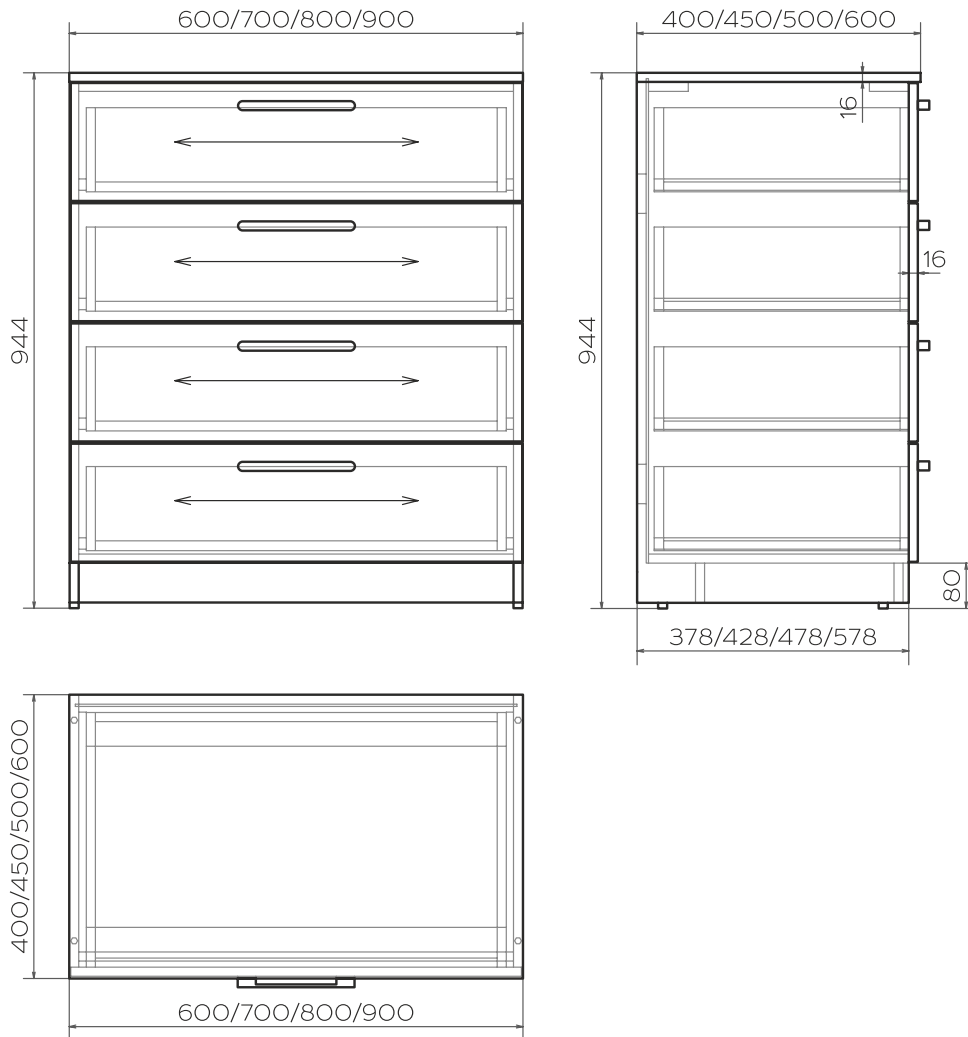

Условные обозначения:

↔ - направление текстуры фасадов

## Размерный ряд (мм): Н-944

ГЛУБИНА	ШИРИНА			
	600	700	800	900
400	●	●	●	●
450	●	●	●	●
500	●	●	●	●
600	●	●	●	●

## Фурнитура и комплектующие:

Ручки  
в ассортименте



См. стр. 116

Ножки  
регулируемые,  
цвет чёрный



Направляющие  
для ящиков  
роликовые,  
отделка белый



Эксцентриковые  
стяжки + шканты



# ОПИСАНИЕ:

Артикул: MZS.4D01



## Спецификация применяемых материалов:

	Толщ. (мм)	Кромка (мм)	
Корпус, крышка (топ)	16	0,8	ЛДСП из ассортимента декоров корпуса
Фасады	16	0,8	ЛДСП из ассортимента декоров фасадов
Каркас ящиков	16	0,8	Белый премиум W1000 ST9

## Переменные:

### Декор корпуса

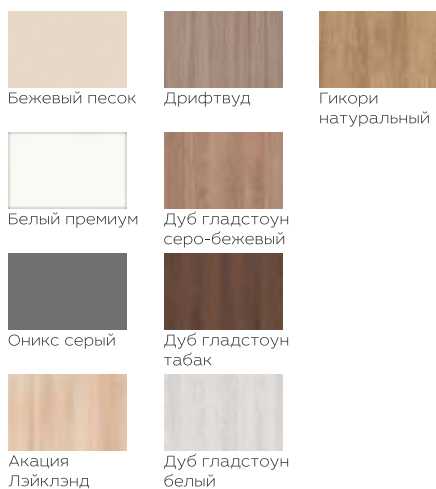

### Декор фасадов



25. Комод с пятью ящиками

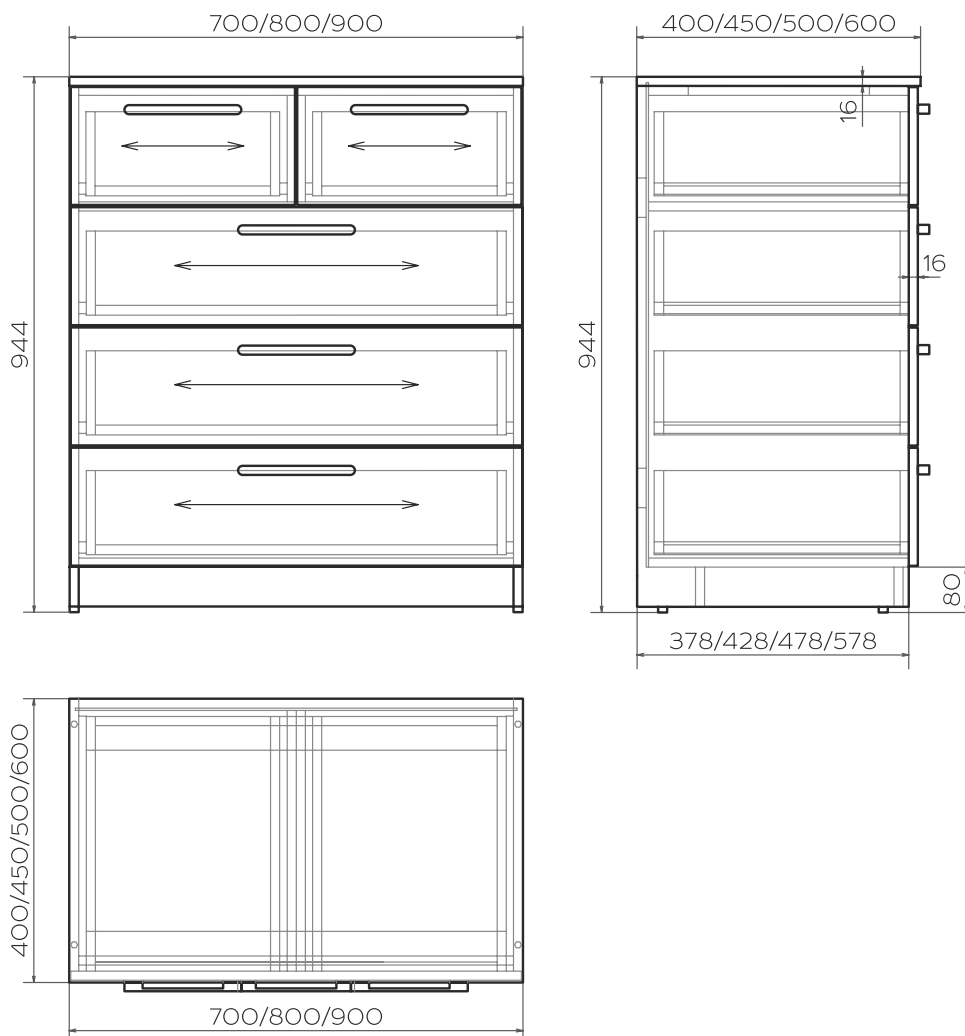

Условные обозначения:

↔ - направление текстуры фасадов

Размерный ряд (мм): Н-944

ГЛУБИНА	ШИРИНА		
	700	800	900
400	●	●	●
450	●	●	●
500	●	●	●
600	●	●	●

Фурнитура и комплектующие:

Ручки  
в ассортименте



См. стр. 116

Ножки  
регулируемые,  
цвет чёрный



Направляющие  
для ящиков  
роликовые,  
отделка белый



Эксцентриковые  
стяжки + шканты





# ОПИСАНИЕ:

Артикул: MZS.4D03



## Спецификация применяемых материалов:

	Толщ. (мм)	Кромка (мм)	
Корпус, крышка (топ)	16	0,8	ЛДСП из ассортимента декоров корпуса
Фасады	16	0,8	ЛДСП из ассортимента декоров фасадов
Каркас ящиков	16	0,8	Белый премиум W1000 ST9

## Переменные:

### Декор корпуса

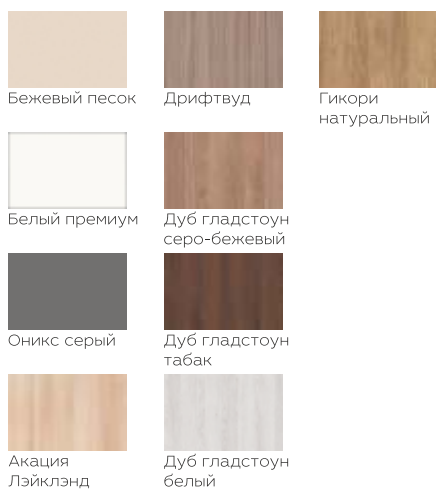

### Декор фасадов



## 26. Комод с тремя ящиками и нишей

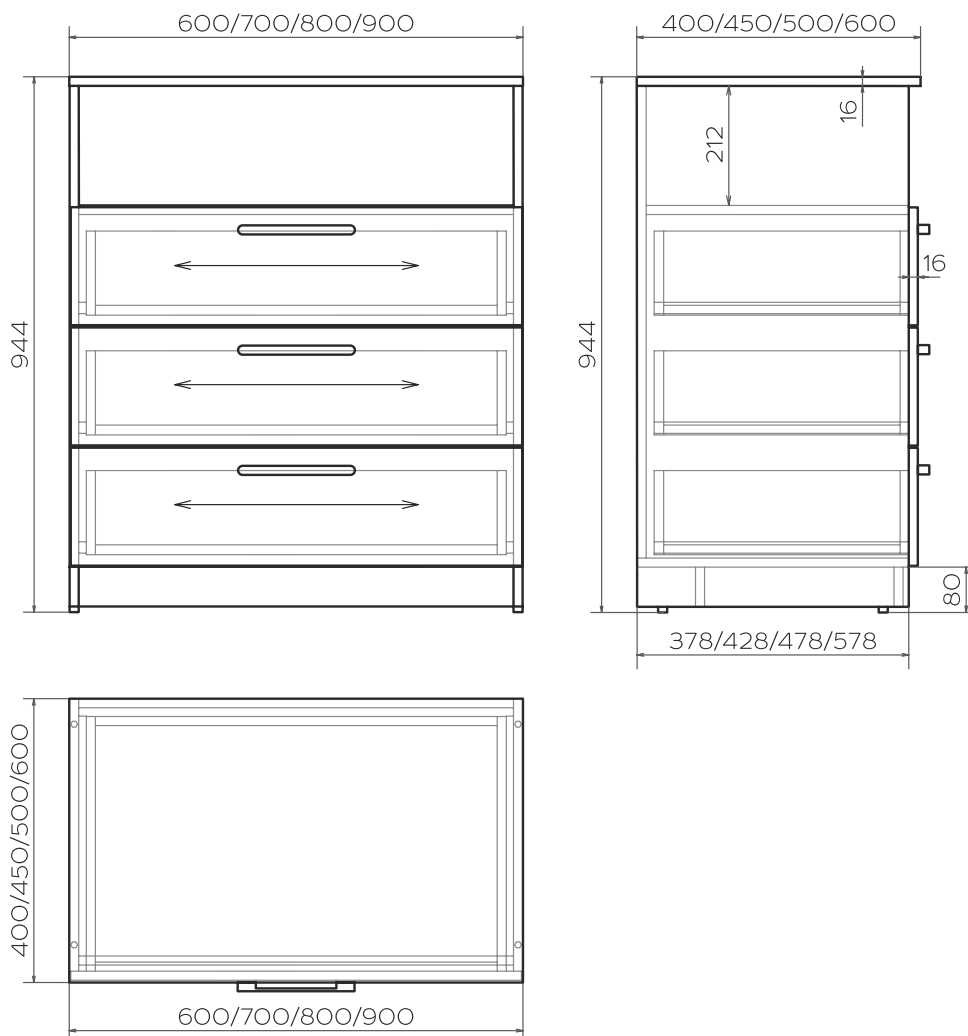

Условные обозначения:

← → - направление текстуры фасадов

## Размерный ряд (мм): Н-944

ГЛУБИНА	ШИРИНА			
	600	700	800	900
400	●	●	●	●
450	●	●	●	●
500	●	●	●	●
600	●	●	●	●

## Фурнитура и комплектующие:

Ручки  
в ассортименте

См. стр. 116

Ножки  
регулируемые,  
цвет чёрныйНаправляющие  
для ящиков  
роликовые,  
отделка белыйЭксцентриковые  
стяжки + шканты

# ОПИСАНИЕ:

Артикул: MZS.3D02



## Спецификация применяемых материалов:

	Толщ. (мм)	Кромка (мм)	
Корпус, крышка (топ)	16	0,8	ЛДСП из ассортимента декоров корпуса
Фасады	16	0,8	ЛДСП из ассортимента декоров фасадов
Каркас ящиков	16	0,8	Белый премиум W1000 ST9

## Переменные:

### Декор корпуса

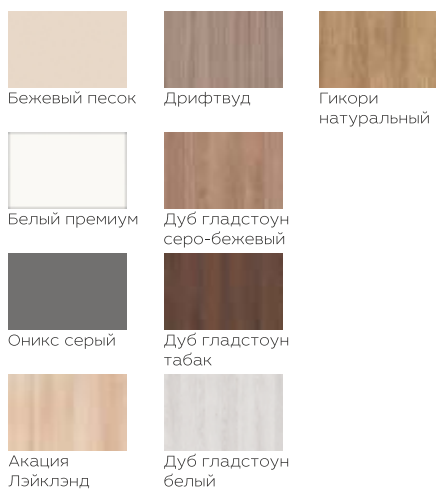

### Декор фасадов



## 27. Тумба прикроватная с распашным фасадом

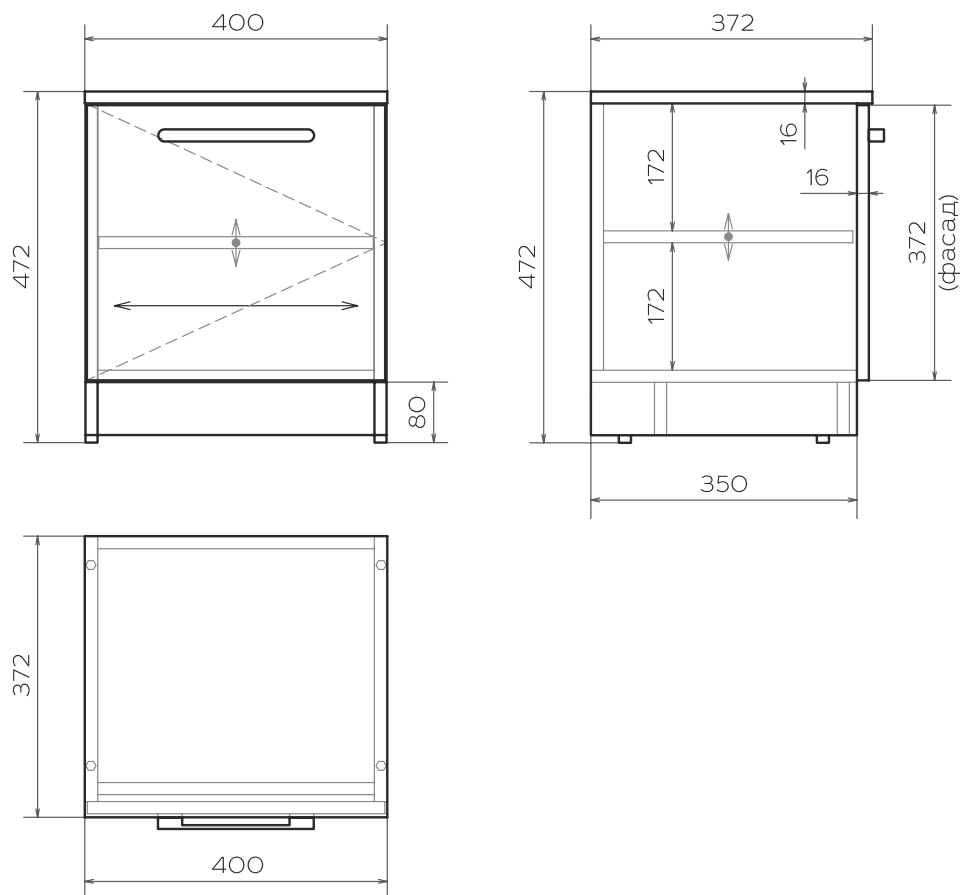

Условные обозначения:

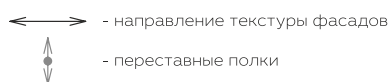

## Размерный ряд (мм): Н-472

ГЛУБИНА	ШИРИНА				
372	400	●			

## Фурнитура и комплектующие:

Ручки  
в ассортименте



См. стр. 116

Ножки  
регулируемые,  
цвет чёрный



Петли мягкого  
закрывания



Эксцентриковые  
стяжки + шканты



## ОПИСАНИЕ:

Артикул: **MZS.TBOO1L** - с левым открыванием  
**MZS.TBOO1R** - с правым открыванием

\* На изображениях тумба с левым открыванием



### Спецификация применяемых материалов:

	Толщ. (мм)	Кромка (мм)	
Корпус, полка	16	0,8	ЛДСП из ассортимента декоров корпуса
Фасад	16	0,8	ЛДСП из ассортимента декоров фасадов

### Переменные:

Декор корпуса  
(полки всегда в цвет корпуса)



Декор фасадов



28. Тумба прикроватная с двумя ящиками

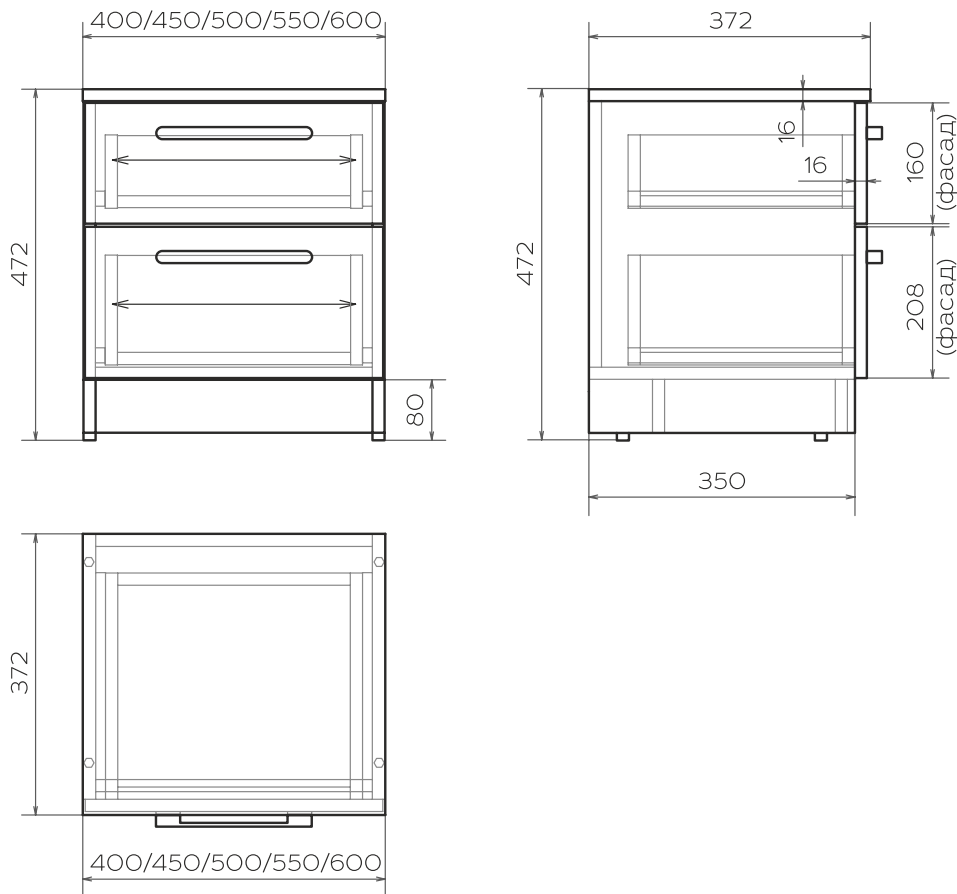

Условные обозначения:

↔ - направление текстуры фасадов

Размерный ряд (мм): Н-472

ГЛУБИНА	ШИРИНА				
372	400	450	500	550	600

Фурнитура и комплектующие:

Ручки  
в ассортименте



См. стр. 116

Ножки  
регулируемые,  
цвет чёрный



Направляющие  
для ящиков  
роликовые,  
отделка белый



Эксцентриковые  
стяжки + шканты



# ОПИСАНИЕ:

Артикул: MZS.TBD201



## Спецификация применяемых материалов:

	Толщ. (мм)	Кромка (мм)	
Корпус	16	0,8	ЛДСП из ассортимента декоров корпуса
Фасады	16	0,8	ЛДСП из ассортимента декоров фасадов
Каркас ящиков	16	0,8	Белый премиум W1000 ST9

## Переменные:

Декор корпуса  
(полки всегда в цвет корпуса)



Декор фасадов



29. Тумба прикроватная с нишей и с ящиком

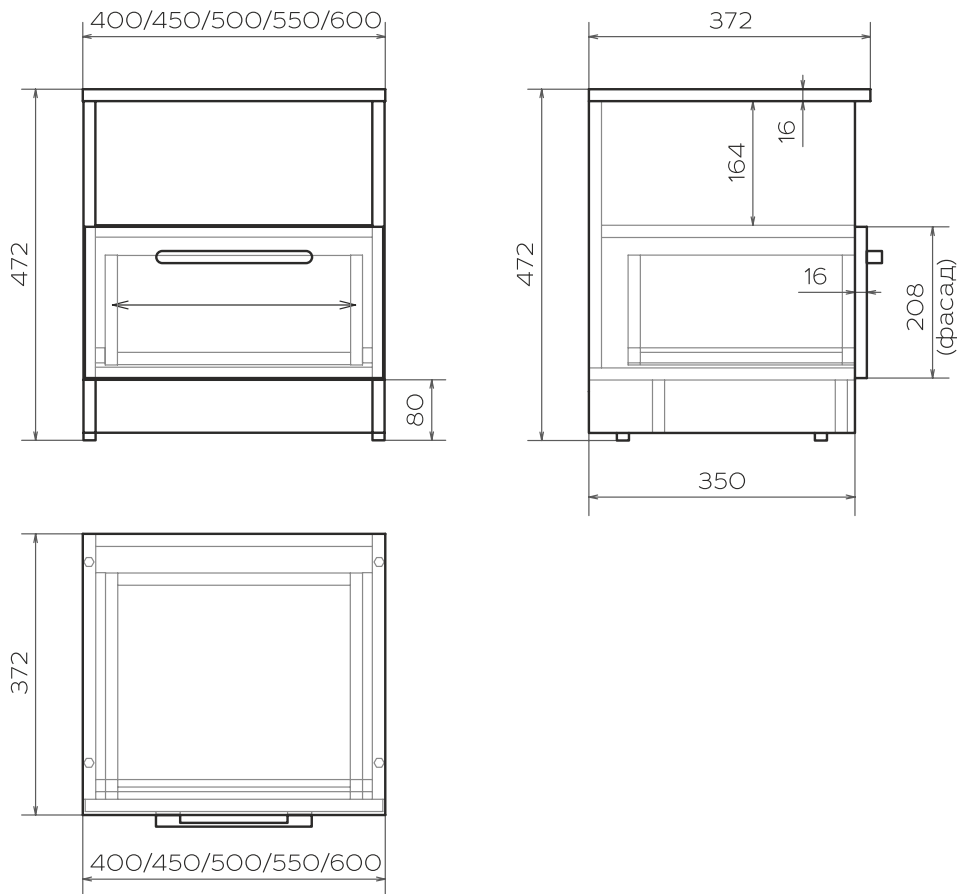

Условные обозначения:

↔ - направление текстуры фасадов

Размерный ряд (мм): Н-472

ГЛУБИНА	ШИРИНА				
372	400	450	500	550	600
	●	●	●	●	●

Фурнитура и комплектующие:

Ручки в ассортименте



См. стр. 116

Ножки регулируемые, цвет чёрный



Направляющие для ящиков роликовые, отделка белый



Эксцентриковые стяжки + шканты





# ОПИСАНИЕ:

Артикул: MZS.TBD101



## Спецификация применяемых материалов:

	Толщ. (мм)	Кромка (мм)	
Корпус	16	0,8	ЛДСП из ассортимента декоров корпуса
Фасад	16	0,8	ЛДСП из ассортимента декоров фасадов
Каркас ящиков	16	0,8	Белый премиум W1000 ST9

## Переменные:

### Декор корпуса

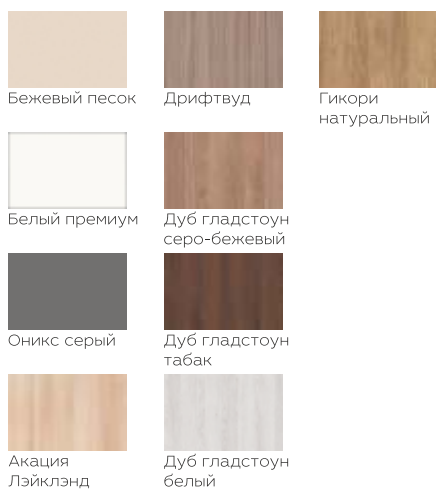

### Декор фасадов



### 30. Тумба прикроватная без ручки с ящиком и с нишей

Открывание за счёт выемки для захвата фасада снизу

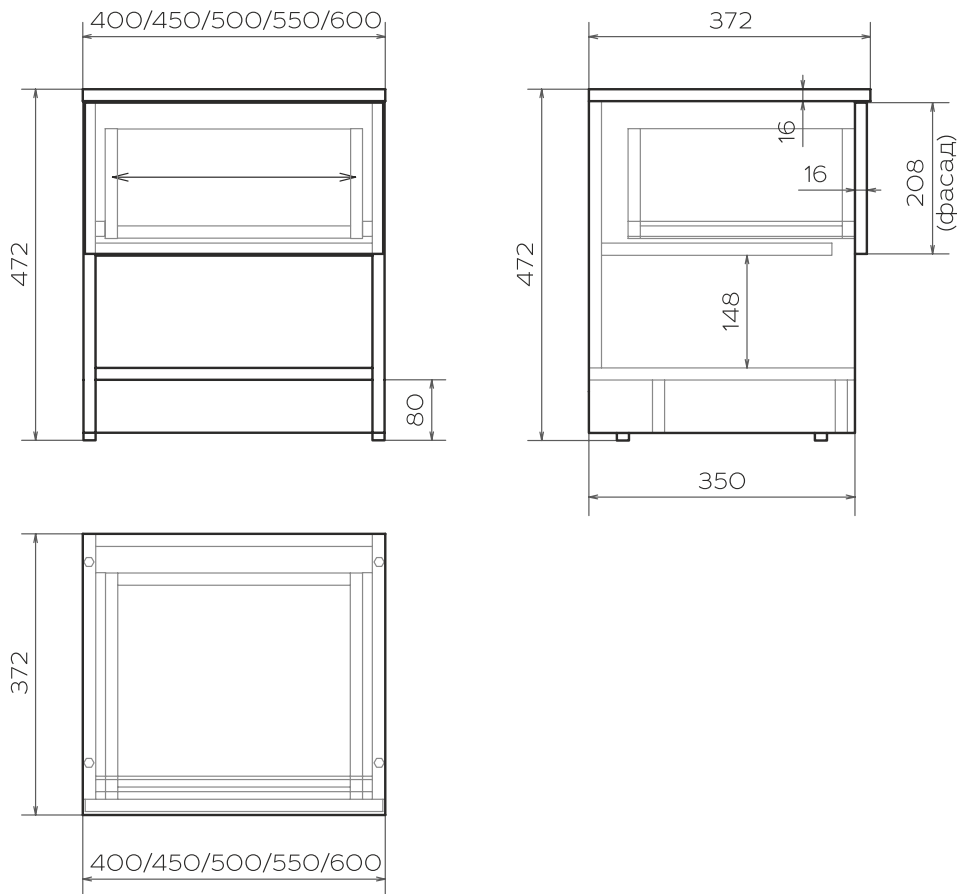

Условные обозначения:

↔ - направление текстуры фасадов

#### Размерный ряд (мм): Н-472

ГЛУБИНА	ШИРИНА				
372	400	450	500	550	600
	●	●	●	●	●

#### Фурнитура и комплектующие:

Ножки регулируемые, цвет чёрный



Направляющие для ящиков роликовые, отделка белый



Эксцентриковые стяжки + шканты



# ОПИСАНИЕ:

Артикул: MZS.TBD102



## Спецификация применяемых материалов:

	Толщ. (мм)	Кромка (мм)	
Корпус	16	0,8	ЛДСП из ассортимента декоров корпуса
Фасад	16	0,8	ЛДСП из ассортимента декоров фасадов
Каркас ящиков	16	0,8	Белый премиум W1000 ST9

## Переменные:

### Декор корпуса

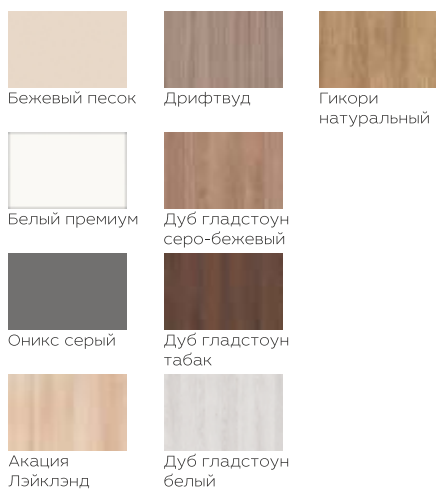

### Декор фасадов



## 31. Тумба телевизионная низкая с двумя откидными фасадами

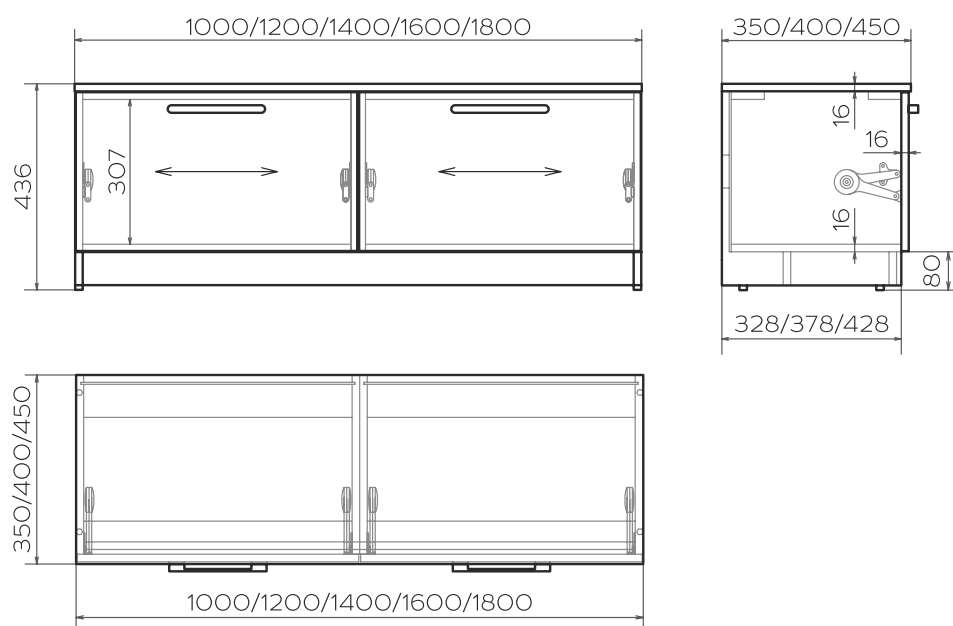

Условные обозначения:

- направление текстуры фасадов

## Размерный ряд (мм): Н-436

ГЛУБИНА	ШИРИНА					
	1000	1200	1400	1600	1800	
350	●	●	●	●	●	
400	●	●	●	●	●	
450	●	●	●	●	●	

## Фурнитура и комплектующие:

Ручки  
в ассортименте



См. стр. 116

Ножки  
регулируемые,  
цвет чёрный



Петли мягкого  
закрывания



Подъёмный  
механизм,  
отделка никель



Эксцентриковые  
стяжки + шканты



# ОПИСАНИЕ:

Артикул: MZS.B.OD2



## Спецификация применяемых материалов:

	Толщ. (мм)	Кромка (мм)	
Корпус	16	0,8	ЛДСП из ассортимента декоров корпуса
Фасады	16	0,8	ЛДСП из ассортимента декоров фасадов

## Переменные:

### Декор корпуса

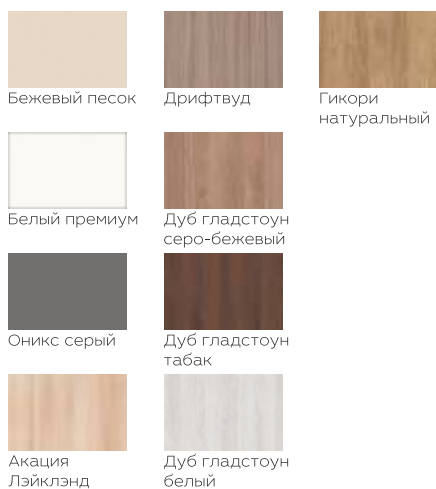

### Декор фасадов



## 32. Тумба телевизионная низкая с тремя откидными фасадами

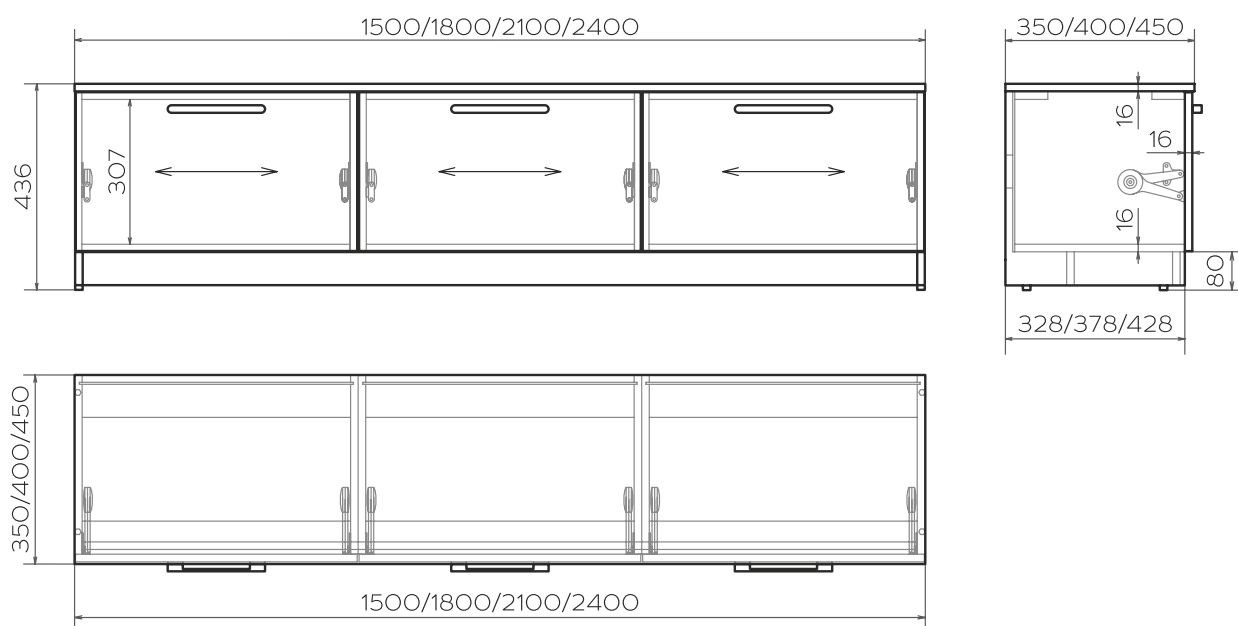

Условные обозначения:

← → - направление текстуры фасадов

## Размерный ряд (мм): Н-436

ГЛУБИНА	ШИРИНА			
	1500	1800	2100	2400
350	●	●	●	●
400	●	●	●	●
450	●	●	●	●

## Фурнитура и комплектующие:

Ручки  
в ассортименте



См. стр. 116

Ножки  
регулируемые,  
цвет чёрный



Петли мягкого  
закрывания



Подъёмный  
механизм,  
отделка никель



Эксцентровые  
стяжки + шканты



# ОПИСАНИЕ:

Артикул: MZS.B.OD3



## Спецификация применяемых материалов:

	Толщ. (мм)	Кромка (мм)	
Корпус	16	0,8	ЛДСП из ассортимента декоров корпуса
Фасады	16	0,8	ЛДСП из ассортимента декоров фасадов

## Переменные:

### Декор корпуса

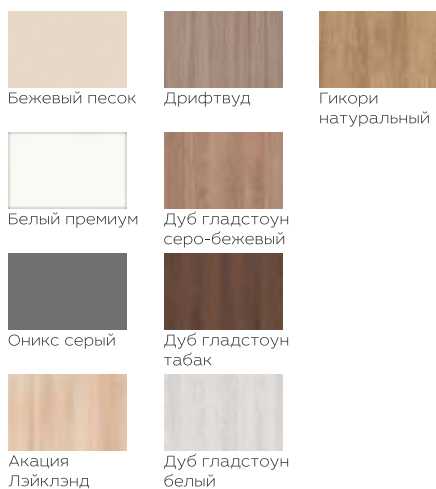

### Декор фасадов



## 33. Тумба телевизионная низкая с одним распашным фасадом

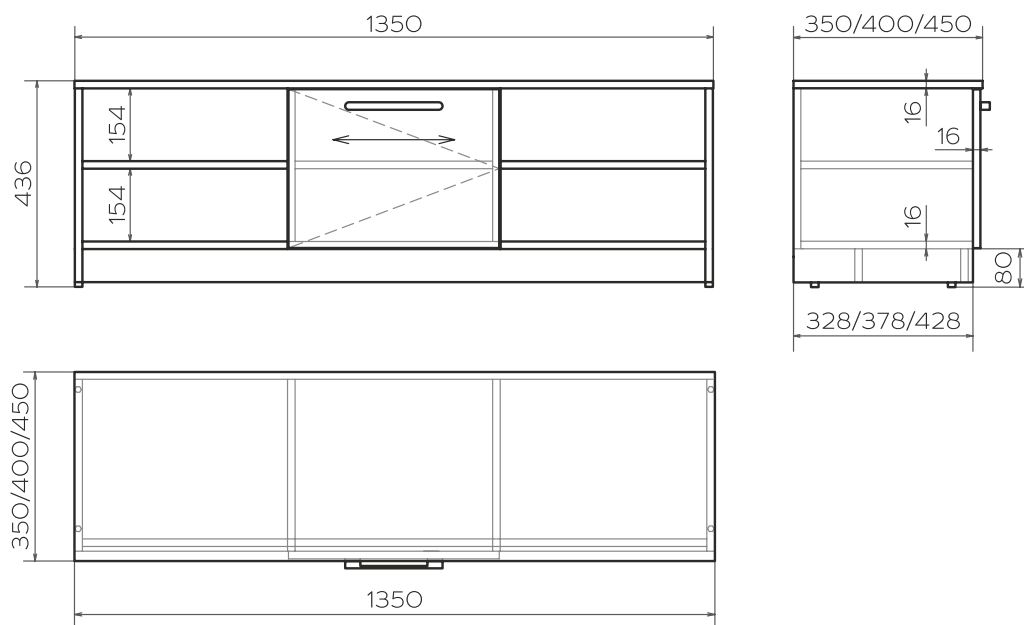

Условные обозначения:

- направление текстуры фасадов

## Размерный ряд (мм): Н-436

ГЛУБИНА	ШИРИНА				
350	1350	●			
400		●			
450		●			

## Фурнитура и комплектующие:

Ручки  
в ассортименте



См. стр. 116

Ножки  
регулируемые,  
цвет чёрный



Петли мягкого  
закрывания



Эксцентриковые  
стяжки + шканты





## ОПИСАНИЕ:

Артикул: **MZS.TLS.O3.L** - с левым открыванием  
**MZS.TLS.O3.R** - с правым открыванием

\* На изображениях тумба с левым открыванием



### Спецификация применяемых материалов:

	Толщ. (мм)	Кромка (мм)	
Корпус	16	0,8	ЛДСП из ассортимента декоров корпуса
Фасады	16	0,8	ЛДСП из ассортимента декоров фасадов

### Переменные:

#### Декор корпуса



#### Декор фасадов



## 34. Тумба телевизионная высокая с четырьмя ящиками

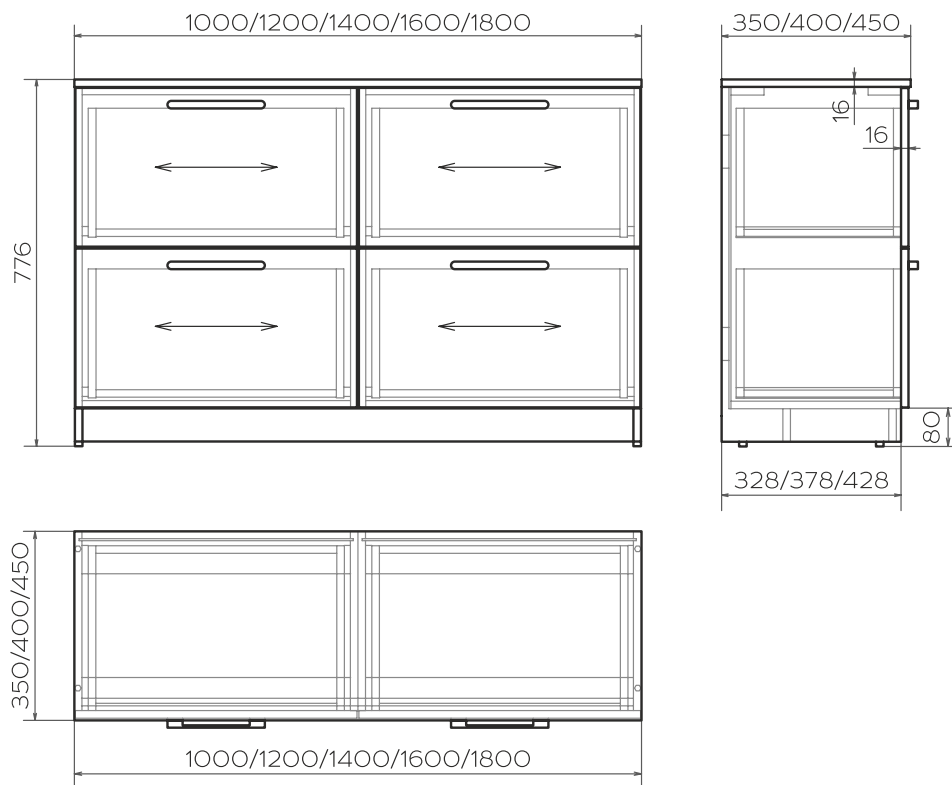

Условные обозначения:

- направление текстуры фасадов

## Размерный ряд (мм): Н-776

ГЛУБИНА	ШИРИНА				
	1000	1200	1400	1600	1800
350	●	●	●	●	●
400	●	●	●	●	●
450	●	●	●	●	●

## Фурнитура и комплектующие:

Ручки  
в ассортименте



См. стр. 116

Ножки  
регулируемые,  
цвет чёрный



Направляющие  
для ящиков  
роликовые,  
отделка белый



Эксцентриковые  
стяжки + шканты



# ОПИСАНИЕ:

Артикул: MZS.T2D2



## Спецификация применяемых материалов:

	Толщ. (мм)	Кромка (мм)	
Корпус	16	0,8	ЛДСП из ассортимента декоров корпуса
Фасады	16	0,8	ЛДСП из ассортимента декоров фасадов
Каркас ящиков	16	0,8	Белый премиум W1000 ST9

## Переменные:

### Декор корпуса

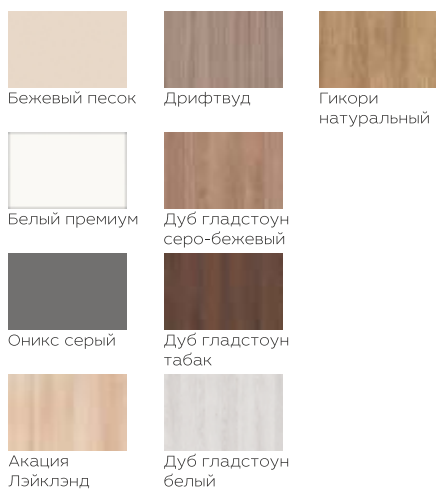

### Декор фасадов



35. Тумба телевизионная высокая с четырьмя ящиками и нишей

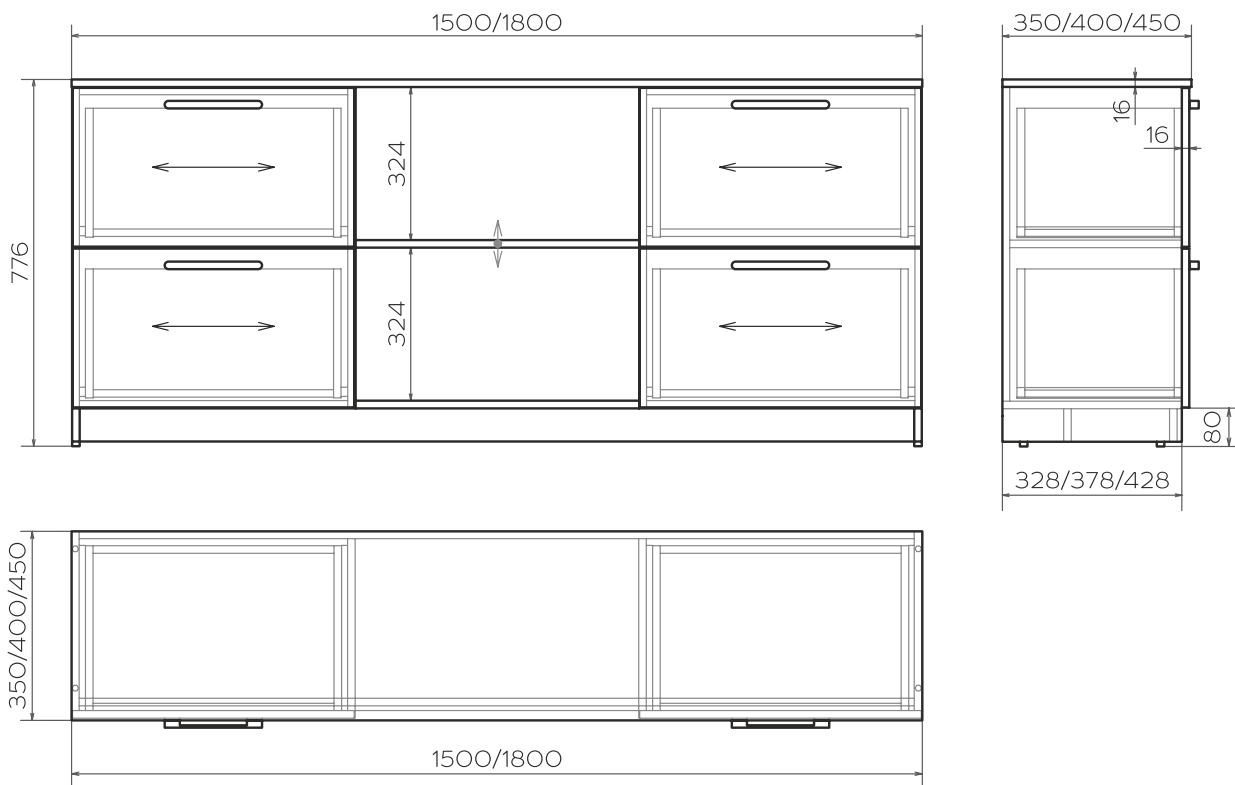

Условные обозначения:

- направление текстуры фасадов
- переставные полки

Размерный ряд (мм): Н-776

ГЛУБИНА	ШИРИНА	
	1500	1800
350	●	●
400	●	●
450	●	●

Фурнитура и комплектующие:

Ручки в ассортименте



См. стр. 116

Ножки регулируемые, цвет чёрный



Направляющие для ящиков роликовые, отделка белый



Эксцентриковые стяжки + шканты



# ОПИСАНИЕ:

Артикул: MZS.T2D6



## Спецификация применяемых материалов:

	Толщ. (мм)	Кромка (мм)	
Корпус, полка	16	0,8	ЛДСП из ассортимента декоров корпуса
Фасады	16	0,8	ЛДСП из ассортимента декоров фасадов
Каркас ящиков	16	0,8	Белый премиум W1000 ST9

## Переменные:

Декор корпуса  
(полки всегда в цвет корпуса)



Декор фасадов



### 36. Тумба телевизионная высокая с двумя распашными фасадами и двумя ящиками

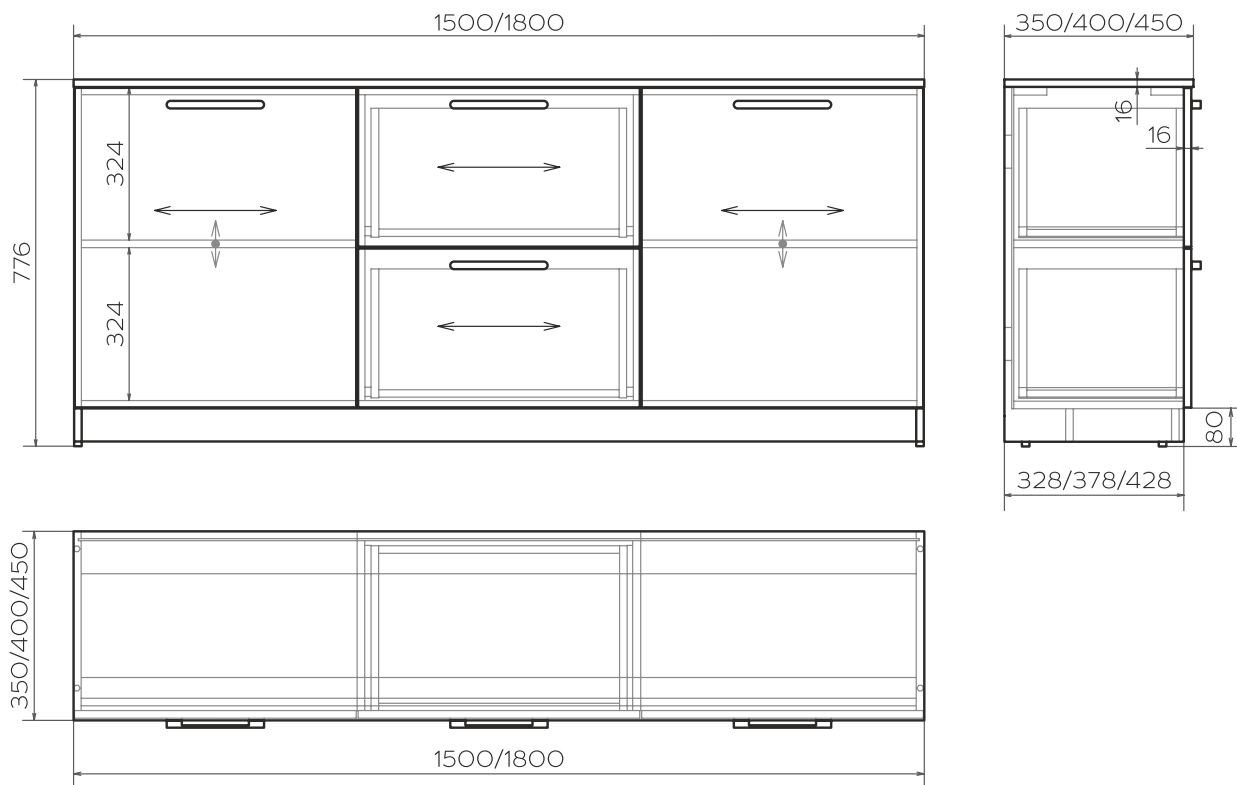

Условные обозначения:

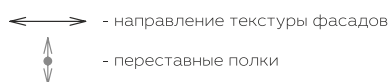

#### Размерный ряд (мм): Н-776

ГЛУБИНА	ШИРИНА				
	1500	1800			
350	●	●			
400	●	●			
450	●	●			

#### Фурнитура и комплектующие:

Ручки  
в ассортименте



См. стр. 116

Ножки  
регулируемые,  
цвет чёрный



Направляющие  
для ящиков  
роликовые,  
отделка белый



Петли мягкого  
закрывания



Эксцентрик  
стяжки + шканты



# ОПИСАНИЕ:

Артикул: MZS.T2D8



## Спецификация применяемых материалов:

	Толщ. (мм)	Кромка (мм)	
Корпус, полки	16	0,8	ЛДСП из ассортимента декоров корпуса
Фасады	16	0,8	ЛДСП из ассортимента декоров фасадов
Каркас ящиков	16	0,8	Белый премиум W1000 ST9

## Переменные:

Декор корпуса  
(полки всегда в цвет корпуса)

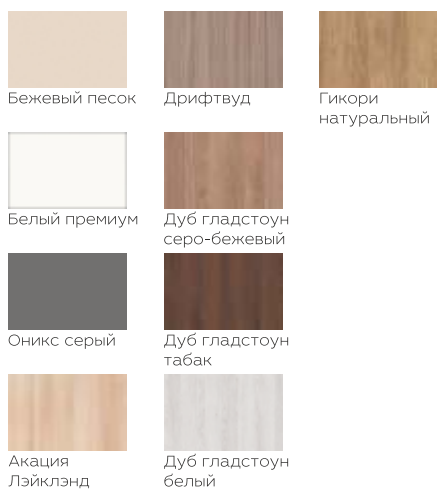

Декор фасадов



## 37. Стеллаж высокий с распашным фасадом и полками

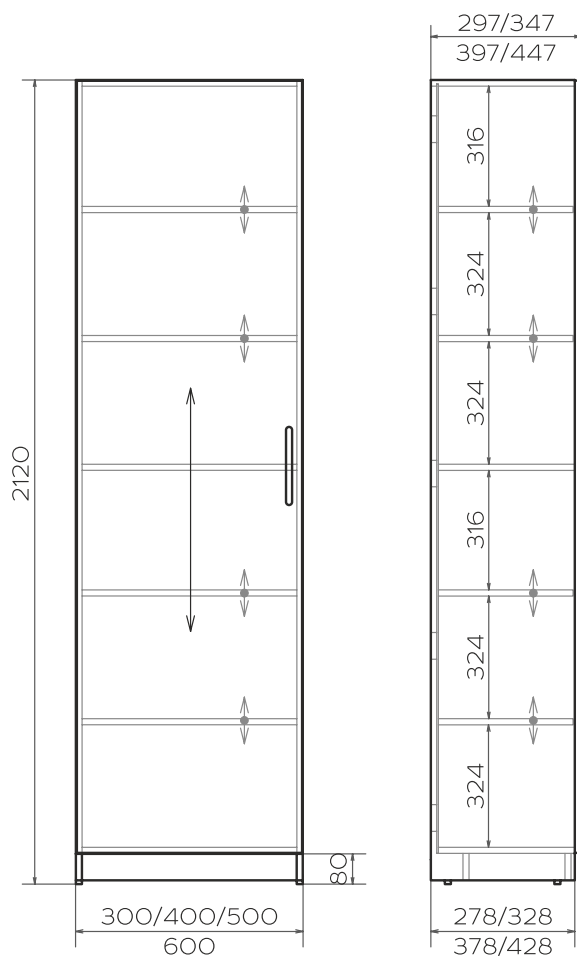

Условные обозначения:

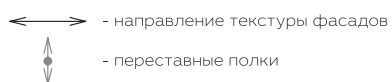

## Размерный ряд (мм): Н-2120

ГЛУБИНА	ШИРИНА			
	300	400	500	600
297	●	●	●	●
347	●	●	●	●
397	●	●	●	●
447	●	●	●	●

## Фурнитура и комплектующие:

Ручки  
в ассортименте



См. стр. 116

Ножки  
регулируемые,  
цвет чёрный



Петли мягкого  
закрывания



Эксцентриковые  
стяжки + шканты





## ОПИСАНИЕ:

Артикул: MZS.S.D.L - с левым открыванием  
MZS.S.D.R - с правым открыванием

\* На изображениях стеллаж с левым открыванием



### Спецификация применяемых материалов:

	Толщ. (мм)	Кромка (мм)	
Корпус, полки	16	0,8	ЛДСП из ассортимента декоров корпуса
Фасад	16	0,8	ЛДСП из ассортимента декоров фасадов

### Переменные:

Декор корпуса  
(полки всегда в цвет корпуса)



Бежевый песок



Дрифтвуд



Гикори  
натуральный

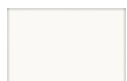

Белый премиум



Дуб гладстоун  
серо-бежевый



Оникс серый



Дуб гладстоун  
табак



Акация  
Лэйклэнд

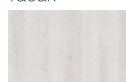

Дуб гладстоун  
белый

Декор фасадов



Бежевый песок



Дрифтвуд



Гикори  
натуральный

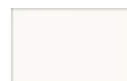

Белый премиум



Дуб гладстоун  
серо-бежевый

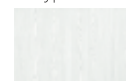

Белое дерево



Оникс серый

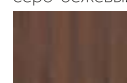

Дуб гладстоун  
табак



Дуб Галифакс  
натуральный



Акация  
Лэйклэнд

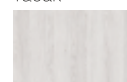

Дуб гладстоун  
белый

38. Стол обеденный

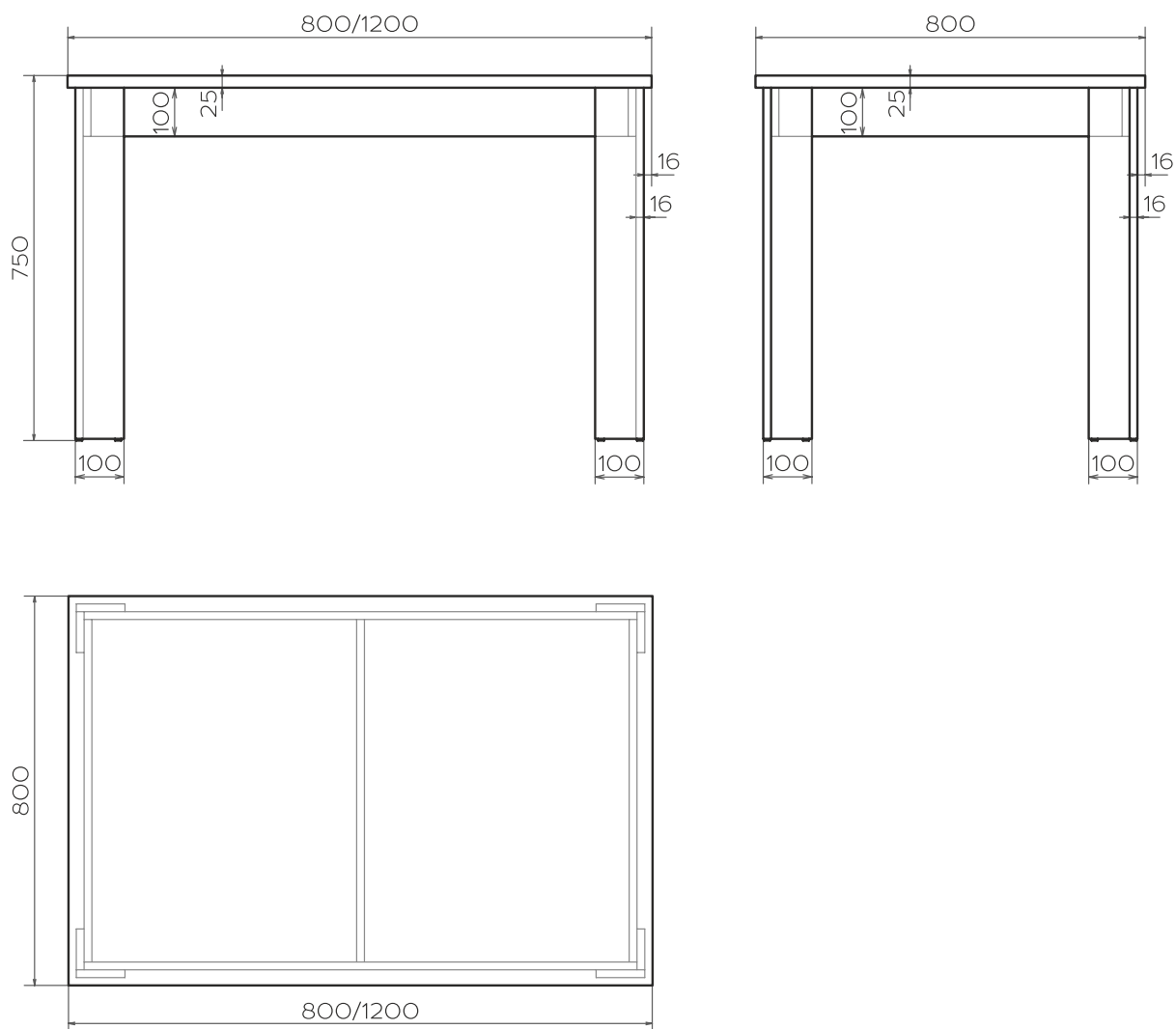

Размерный ряд (мм): Н-750

ГЛУБИНА	ШИРИНА				
800	800	1200			

Фурнитура и комплектующие:

Подпятник самоклеящийся, D-15



Эксцентриковые стяжки + шканты



## ОПИСАНИЕ:

Артикул: MZ1.DT.O2



### Спецификация применяемых материалов:

	Толщ. (мм)	Кромка (мм)	
Опоры, перемычки	16	0,8	ЛДСП из ассортимента декоров опор, перемыч.
Столешница	25	2,0	Белый премиум W1000 ST9

### Переменные:

Декор опор, перемычек



Бежевый песок



Дрифтвуд



Гикори  
натуральный

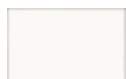

Белый премиум



Дуб гладстоун  
серо-бежевый



Оникс серый



Дуб гладстоун  
табак



Акация  
Лэйклэнд



Дуб гладстоун  
белый

### 39. Шкаф низкий, глубокий с двумя распашными фасадами и со штангой. Тип 1. Высота 1780 мм

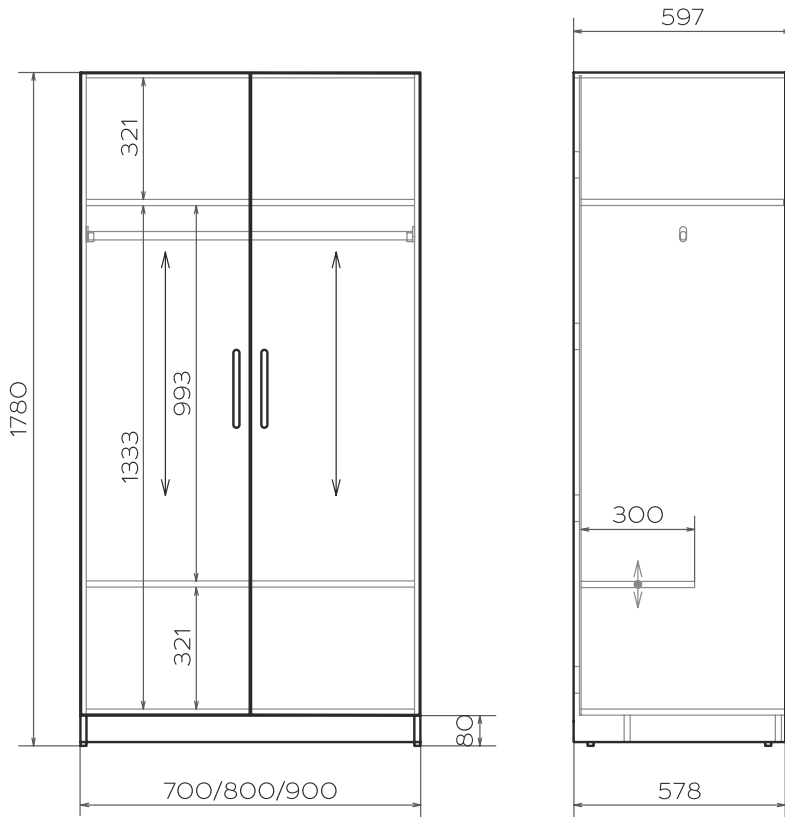

Условные обозначения:

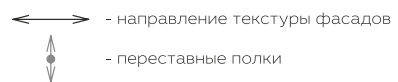

#### Размерный ряд (мм): Н-1780

ГЛУБИНА	ШИРИНА		
597	700	800	900

#### Фурнитура и комплектующие:

Ручки  
в ассортименте



См. стр. 116

Ножки  
регулируемые,  
цвет чёрный



Штанга овальная,  
отделка хром



Петли мягкого  
закрывания



Эксцентриковые  
стяжки + шканты



# ОПИСАНИЕ:

Артикул: MZS.SCL.DD.01



## Спецификация применяемых материалов:

	Толщ. (мм)	Кромка (мм)	
Корпус, полки	16	0,8	ЛДСП из ассортимента декоров корпуса
Фасады	16	0,8	ЛДСП из ассортимента декоров фасадов

## Переменные:

Декор корпуса  
(полки всегда в цвет корпуса)

Бежевый песок	Оникс серый	Дуб гладстоун табак
Белый премиум	Акация Лэйклэнд	Дуб гладстоун белый
Алебастр белый	Дрифтвуд	Гикори натуральный
Светло-серый	Дуб гладстоун серо-бежевый	

Декор фасадов

Бежевый песок	Оникс серый	Дуб гладстоун табак	Дуб Галифакс натуральный	Бургундский красный
Белый премиум	Акация Лэйклэнд	Дуб гладстоун белый	Жёлтый бриллиант	
Алебастр белый	Дрифтвуд	Гикори натуральный	Зелёный лайм	
Светло-серый	Дуб гладстоун серо-бежевый	Белое дерево	Оранжевый	

40. Шкаф низкий, глубокий с двумя распашными фасадами и со штангой.  
Тип 2. Высота 1780 мм

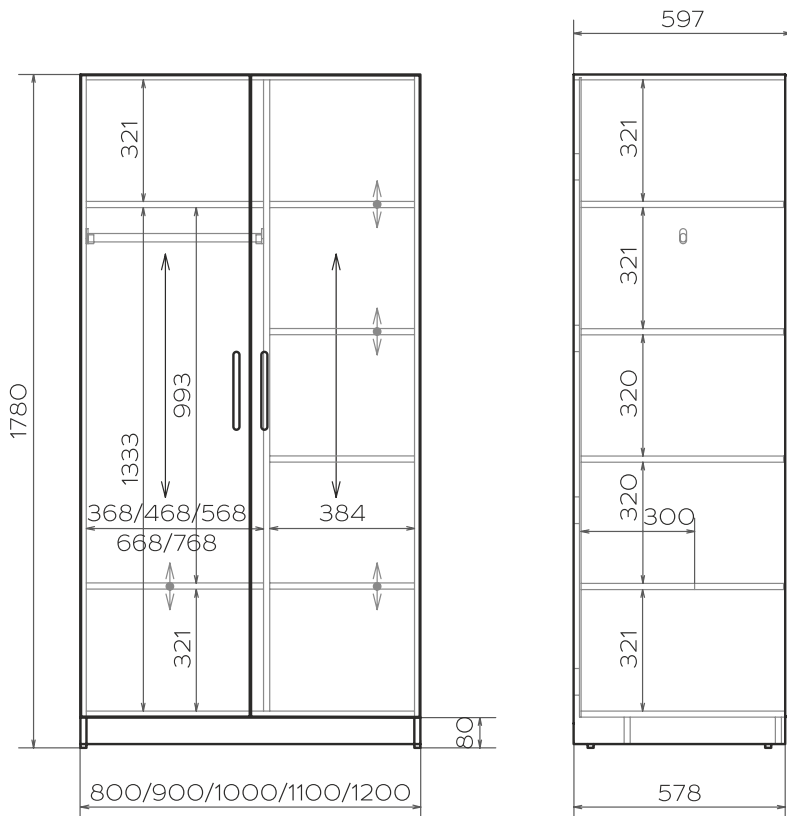

Условные обозначения:

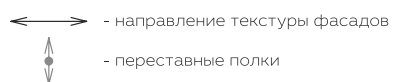

Размерный ряд (мм): Н-1780

ГЛУБИНА	ШИРИНА				
597	800	900	1000	1100	1200
	●	●	●	●	●

Фурнитура и комплектующие:

Ручки  
в ассортименте



См. стр. 116

Ножки  
регулируемые,  
цвет чёрный



Штанга овальная,  
отделка хром



Петли мягкого  
закрывания



Эксцентриковые  
стяжки + шканты



# ОПИСАНИЕ:

Артикул: MZS.SCLS.DD.O2.R



## Спецификация применяемых материалов:

	Толщ. (мм)	Кромка (мм)	
Корпус, полки	16	0,8	ЛДСП из ассортимента декоров корпуса
Фасады	16	0,8	ЛДСП из ассортимента декоров фасадов

## Переменные:

Декор корпуса  
(полки всегда в цвет корпуса)



Декор фасадов



#### 41. Шкаф низкий, глубокий с двумя распашными фасадами, со штангой и ящиками. Высота 1780 мм

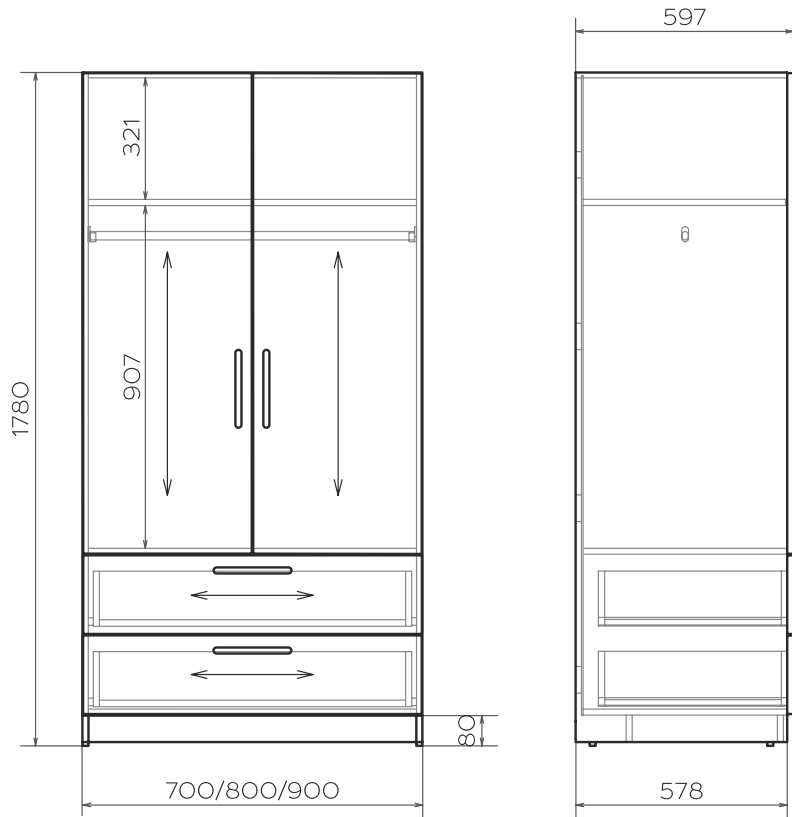

Условные обозначения:

↔ - направление текстуры фасадов

#### Размерный ряд (мм): Н-1780

ГЛУБИНА	ШИРИНА		
597	700	800	900

#### Фурнитура и комплектующие:

Ручки  
в ассортименте



См. стр. 116

Ножки  
регулируемые,  
цвет чёрный



Штанга овальная,  
отделка хром



Направляющие  
для ящиков  
роликовые,  
отделка белый



Петли мягкого  
закрывания





# ОПИСАНИЕ:

Артикул: MZS.SCLD2.DD.OO



## Спецификация применяемых материалов:

	Толщ. (мм)	Кромка (мм)	
Корпус, полки	16	0,8	ЛДСП из ассортимента декоров корпуса
Фасады	16	0,8	ЛДСП из ассортимента декоров фасадов
Каркас ящиков	16	0,8	Белый премиум W1000 ST9

## Переменные:

Декор корпуса  
(полки всегда в цвет корпуса)



Декор фасадов



## 42. Шкаф низкий, глубокий с одним распашным фасадом и штангой. Высота 1780 мм

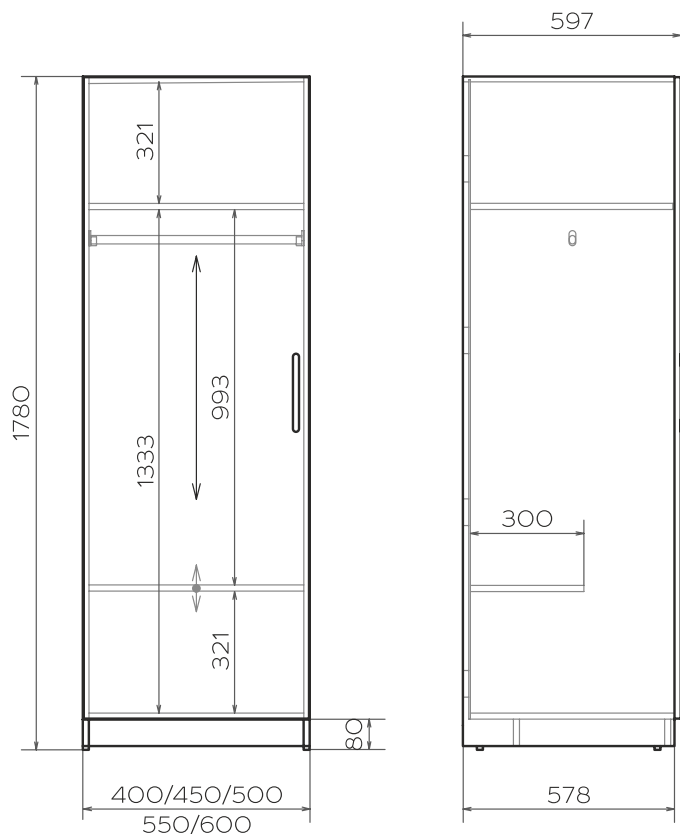

Условные обозначения:

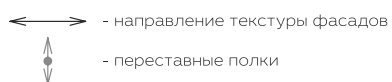

### Размерный ряд (мм): Н-1780

ГЛУБИНА	ШИРИНА				
597	400	450	500	550	600
	●	●	●	●	●

### Фурнитура и комплектующие:

Ручки  
в ассортименте



См. стр. 116

Ножки  
регулируемые,  
цвет чёрный



Штанга овальная,  
отделка хром



Петли мягкого  
закрывания



Эксцентровые  
стяжки + шканты



## ОПИСАНИЕ:

Артикул: **MZS.SCL.D.01.L** - с левым открыванием  
**MZS.SCL.D.01.R** - с правым открыванием

\* На изображениях шкаф с левым открыванием



### Спецификация применяемых материалов:

	Толщ. (мм)	Кромка (мм)	
Корпус, полки	16	0,8	ЛДСП из ассортимента декоров корпуса
Фасад	16	0,8	ЛДСП из ассортимента декоров фасадов

### Переменные:

Декор корпуса  
(полки всегда в цвет корпуса)



Декор фасадов



### 43. Шкаф низкий, глубокий с одним распашным фасадом и ящиками. Высота 1780 мм

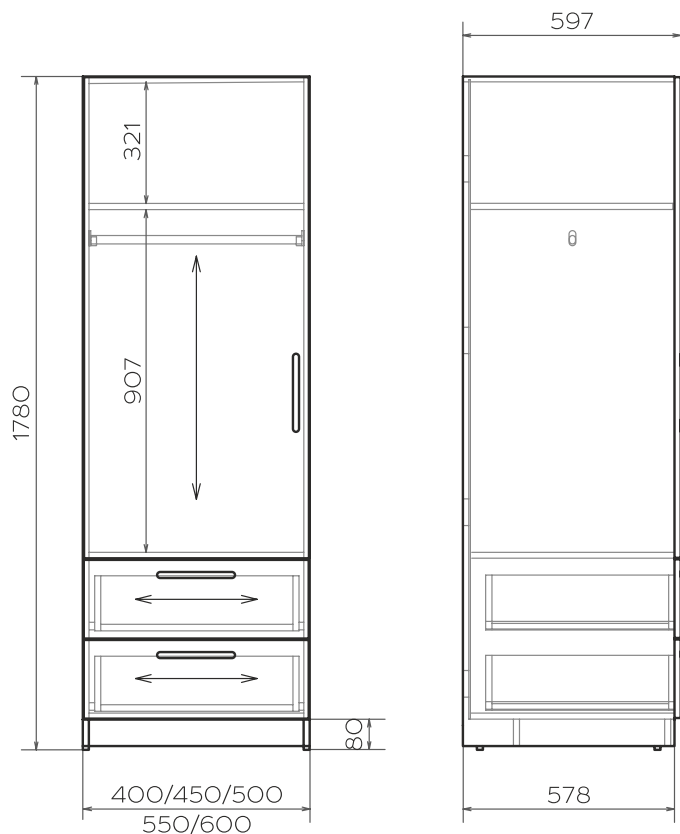

Условные обозначения:

↔ - направление текстуры фасадов

#### Размерный ряд (мм): Н-1780

ГЛУБИНА	ШИРИНА				
597	400	450	500	550	600

#### Фурнитура и комплектующие:

Ручки  
в ассортименте



См. стр. 116

Ножки  
регулируемые,  
цвет чёрный



Штанга овальная,  
отделка хром



Направляющие  
для ящиков  
роликовые,  
отделка белый



Петли мягкого  
закрывания



## ОПИСАНИЕ:

Артикул: MZS.SCLD2.D.OO.L - с левым открыванием  
MZS.SCLD2.D.OO.R - с правым открыванием

\* На изображениях шкаф с левым открыванием



### Спецификация применяемых материалов:

	Толщ. (мм)	Кромка (мм)	
Корпус, полки	16	0,8	ЛДСП из ассортимента декоров корпуса
Фасады	16	0,8	ЛДСП из ассортимента декоров фасадов
Каркас ящиков	16	0,8	Белый премиум W1000 ST9

### Переменные:

Декор корпуса  
(полки всегда в цвет корпуса)



Декор фасадов



44. Шкаф низкий с вариативной глубиной с двумя распашными фасадами. Высота 1780 мм

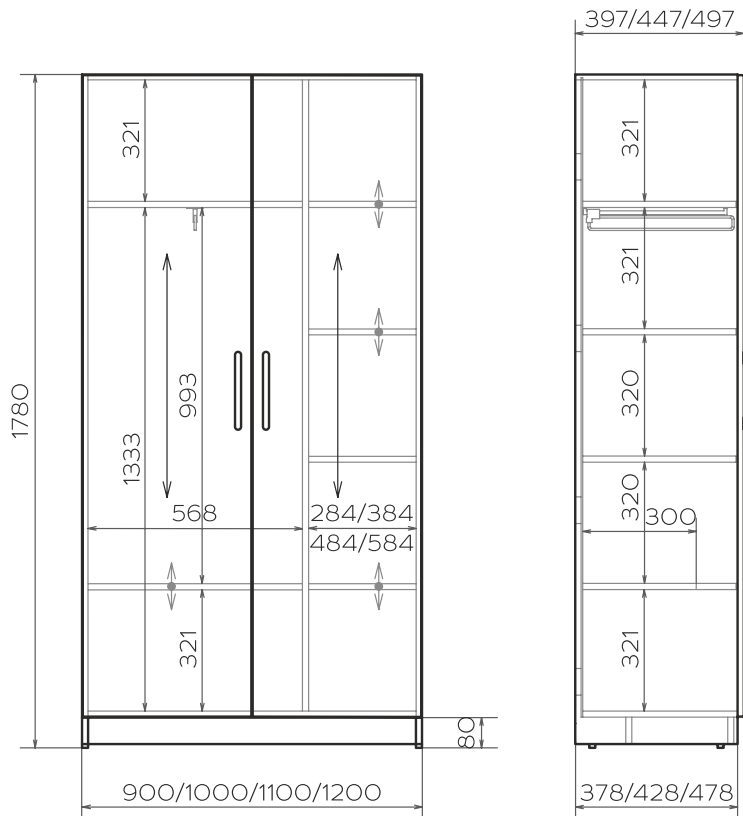

Условные обозначения:

- направление текстуры фасадов
- переставные полки

Размерный ряд (мм): Н-1780

ГЛУБИНА	ШИРИНА			
	900	1000	1100	1200
397	●	●	●	●
447	●	●	●	●
497	●	●	●	●

Фурнитура и комплектующие:

Ручки в ассортименте



См. стр. 116

Ножки регулируемые, цвет чёрный



Штанги выдвижные, отделка никель



Петли мягкого закрывания



Эксцентриковые стяжки + шканты



# ОПИСАНИЕ:

Артикул: MZS.SCLS.DD.O2.R



## Спецификация применяемых материалов:

	Толщ. (мм)	Кромка (мм)	
Корпус, полки	16	0,8	ЛДСП из ассортимента декоров корпуса
Фасады	16	0,8	ЛДСП из ассортимента декоров фасадов

## Переменные:

Декор корпуса  
(полки всегда в цвет корпуса)



Декор фасадов



45. Шкаф низкий с вариативной глубиной с двумя распашными фасадами и ящиками. Высота 1780 мм

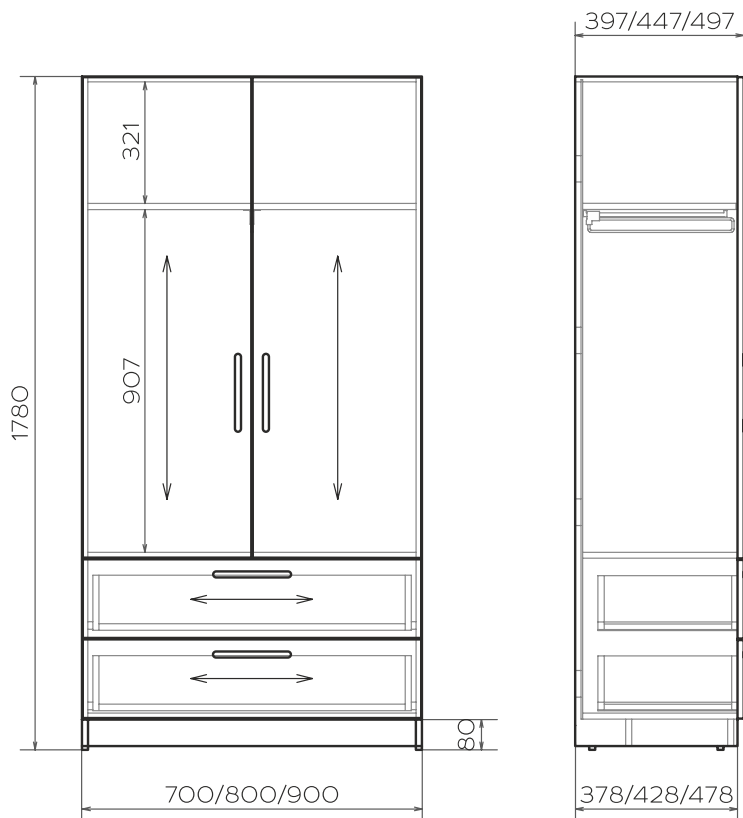

Условные обозначения:

↔ - направление текстуры фасадов

Размерный ряд (мм): Н-1780

ГЛУБИНА	ШИРИНА		
	700	800	900
397	●	●	●
447	●	●	●
497	●	●	●

Фурнитура и комплектующие:

Ручки в ассортименте



См. стр. 116

Ножки регулируемые, цвет чёрный



Штанги выдвигающиеся, отделка никель



Направляющие для ящиков роликовые, отделка белый



Петли мягкого закрывания





# ОПИСАНИЕ:

Артикул: MZS.SCLD2.DD.OO



## Спецификация применяемых материалов:

	Толщ. (мм)	Кромка (мм)	
Корпус, полки	16	0,8	ЛДСП из ассортимента декоров корпуса
Фасады	16	0,8	ЛДСП из ассортимента декоров фасадов
Каркас ящиков	16	0,8	Белый премиум W1000 ST9

## Переменные:

Декор корпуса  
(полки всегда в цвет корпуса)

Бежевый песок	Оникс серый	Дуб гладстоун табак
Белый премиум	Акация Лэйклэнд	Дуб гладстоун белый
Алебастр белый	Дрифтвуд	Гикори натуральный
Светло-серый	Дуб гладстоун серо-бежевый	

Декор фасадов

Бежевый песок	Оникс серый	Дуб гладстоун табак	Дуб Галифакс натуральный	Бургундский красный
Белый премиум	Акация Лэйклэнд	Дуб гладстоун белый	Жёлтый бриллиант	
Алебастр белый	Дрифтвуд	Гикори натуральный	Зелёный лайм	
Светло-серый	Дуб гладстоун серо-бежевый	Белое дерево	Оранжевый	

46. Шкаф низкий с вариативной глубиной с одним распашным фасадом.  
Высота 1780 мм

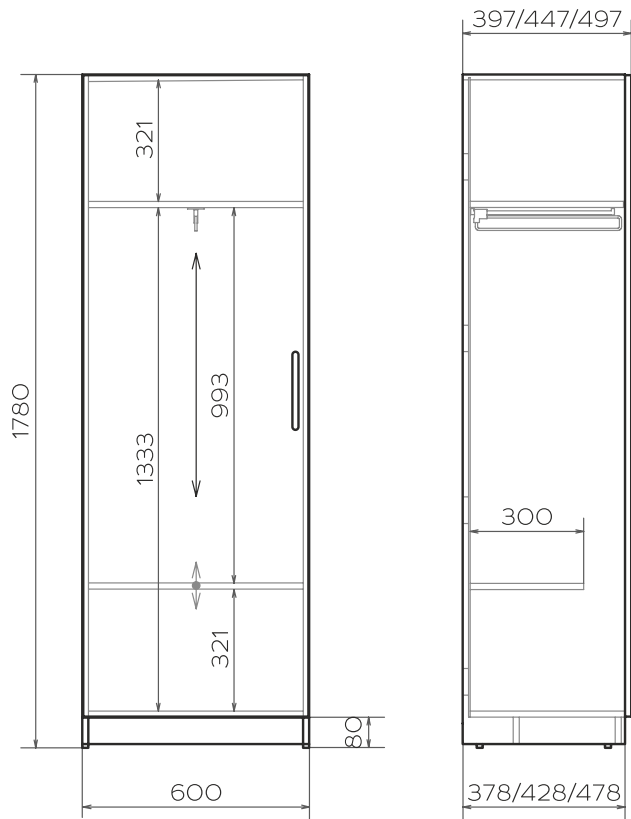

Условные обозначения:

- направление текстуры фасадов
- переставные полки

Размерный ряд (мм): Н-1780

ГЛУБИНА	ШИРИНА
397	600
447	600
497	600

Фурнитура и комплектующие:

Ручки  
в ассортименте



См. стр. 116

Ножки  
регулируемые,  
цвет чёрный



Штанги  
выдвижные,  
отделка никель



Петли мягкого  
закрывания



Эксцентриковые  
стяжки + шканты



## ОПИСАНИЕ:

Артикул: **MZS.SCL.D.01.L** - с левым открыванием  
**MZS.SCL.D.01.R** - с правым открыванием

\* На изображениях шкаф с левым открыванием



### Спецификация применяемых материалов:

	Толщ. (мм)	Кромка (мм)	
Корпус, полки	16	0,8	ЛДСП из ассортимента декоров корпуса
Фасад	16	0,8	ЛДСП из ассортимента декоров фасадов

### Переменные:

Декор корпуса  
(полки всегда в цвет корпуса)



Декор фасадов



47. Шкаф низкий с вариативной глубиной с одним распашным фасадом и ящиками. Высота 1780 мм

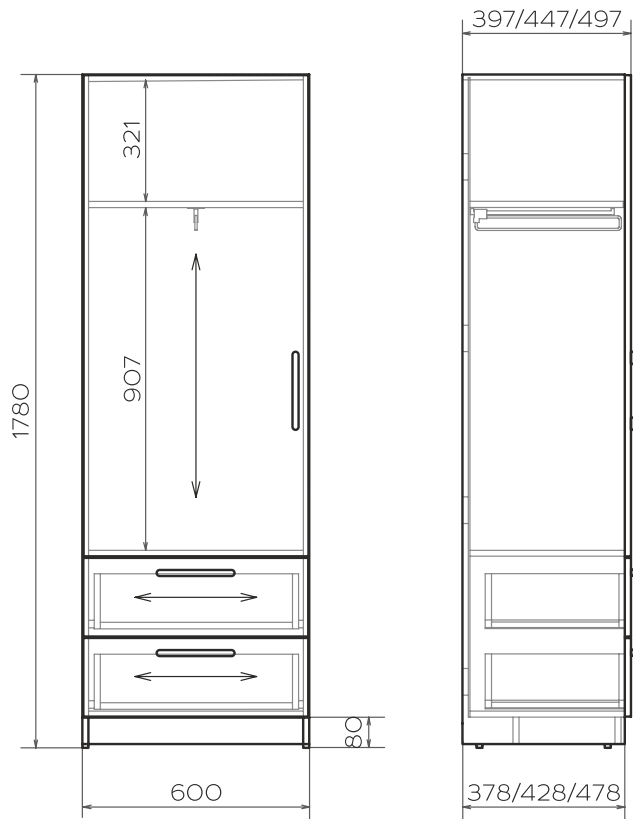

Условные обозначения:  
 ↔ - направление текстуры фасадов

Размерный ряд (мм): Н-1780

ГЛУБИНА	ШИРИНА
397	600
447	600
497	600

Фурнитура и комплектующие:

Ручки в ассортименте



См. стр. 116

Ножки регулируемые, цвет чёрный



Штанги выдвигаемые, отделка никель



Направляющие для ящиков роликовые, отделка белый



Петли мягкого закрывания



## ОПИСАНИЕ:

Артикул: MZS.SCLD2.D.OO.L - с левым открыванием  
MZS.SCLD2.D.OO.R - с правым открыванием

\* На изображениях шкаф с левым открыванием



### Спецификация применяемых материалов:

	Толщ. (мм)	Кромка (мм)	
Корпус, полки	16	0,8	ЛДСП из ассортимента декоров корпуса
Фасады	16	0,8	ЛДСП из ассортимента декоров фасадов
Каркас ящиков	16	0,8	Белый премиум W1000 ST9

### Переменные:

Декор корпуса  
(полки всегда в цвет корпуса)



Декор фасадов



#### 48. Шкаф низкий с двумя распашными фасадами и полками. Высота 1780 мм

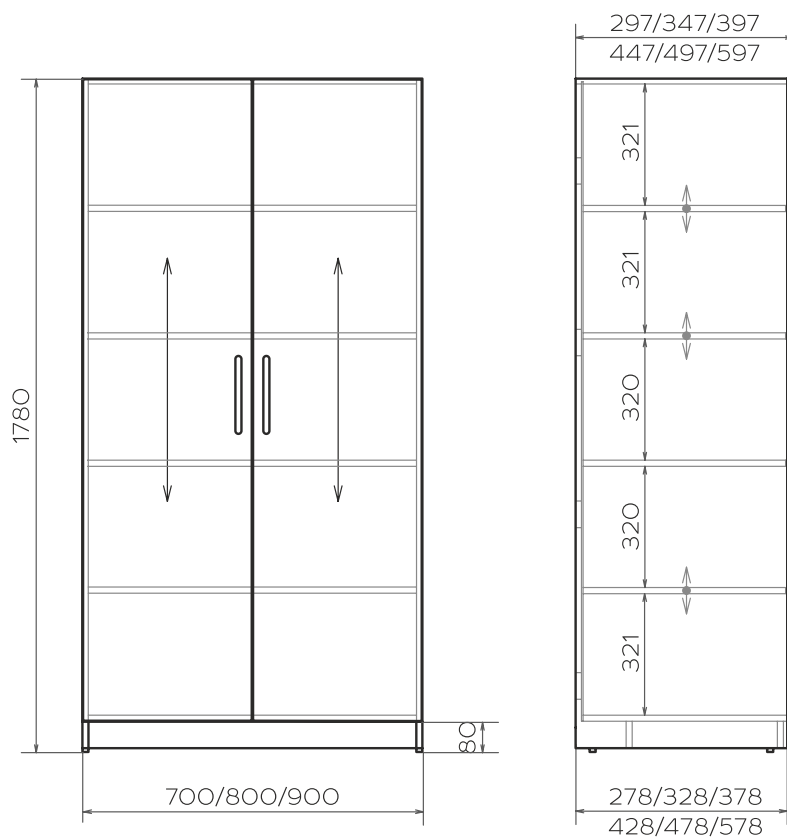

Условные обозначения:

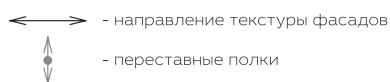

#### Размерный ряд (мм): Н-1780

ГЛУБИНА	ШИРИНА		
	700	800	900
297	●	●	●
347	●	●	●
397	●	●	●
447	●	●	●
497	●	●	●
597	●	●	●

#### Фурнитура и комплектующие:

Ручки  
в ассортименте



См. стр. 116

Ножки  
регулируемые,  
цвет чёрный



Петли мягкого  
закрывания



Эксцентриковые  
стяжки + шканты



# ОПИСАНИЕ:

Артикул: MZS.S.DD



## Спецификация применяемых материалов:

	Толщ. (мм)	Кромка (мм)	
Корпус, полки	16	0,8	ЛДСП из ассортимента декоров корпуса
Фасады	16	0,8	ЛДСП из ассортимента декоров фасадов

## Переменные:

Декор корпуса  
(полки всегда в цвет корпуса)



Декор фасадов



### 49. Шкаф низкий с одним распашным фасадом и полками. Высота 1780 мм

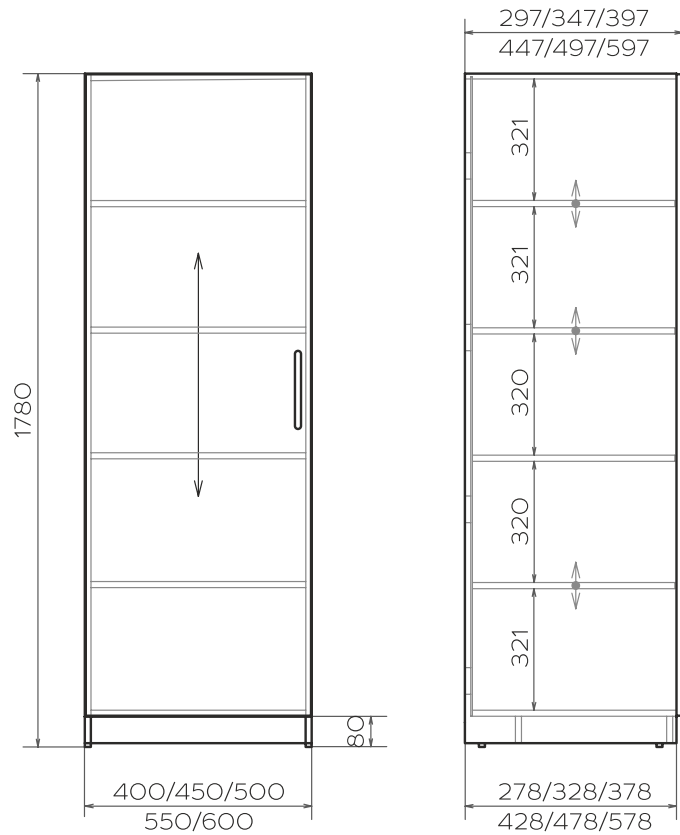

Условные обозначения:

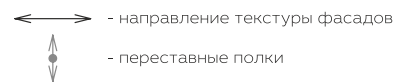

#### Размерный ряд (мм): Н-1780

ГЛУБИНА	ШИРИНА					
	400	450	500	550	600	
297	●	●	●	●	●	
347	●	●	●	●	●	
397	●	●	●	●	●	
447	●	●	●	●	●	
497	●	●	●	●	●	
597	●	●	●	●	●	

#### Фурнитура и комплектующие:

Ручки  
в ассортименте



См. стр. 116

Ножки  
регулируемые,  
цвет чёрный



Петли мягкого  
закрывания



Эксцентриковые  
стяжки + шканты





## ОПИСАНИЕ:

Артикул: MZS.S.D.01.L - с левым открыванием  
MZS.S.D.01.R - с правым открыванием

\* На изображениях шкаф с левым открыванием



### Спецификация применяемых материалов:

	Толщ. (мм)	Кромка (мм)	
Корпус, полки	16	0,8	ЛДСП из ассортимента декоров корпуса
Фасад	16	0,8	ЛДСП из ассортимента декоров фасадов

### Переменные:

Декор корпуса  
(полки всегда в цвет корпуса)



Декор фасадов



### 50. Шкаф низкий с одним распашным фасадом и полками. Высота 1440 мм

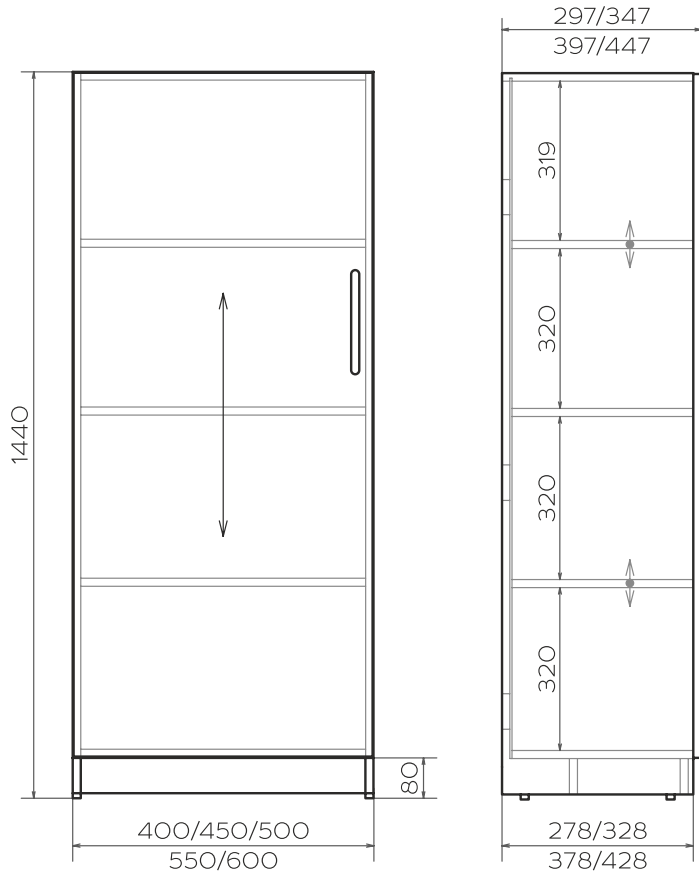

Условные обозначения:

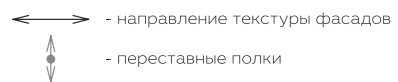

#### Размерный ряд (мм): Н-1440

ГЛУБИНА	ШИРИНА					
	400	450	500	550	600	
297	●	●	●	●	●	
347	●	●	●	●	●	
397	●	●	●	●	●	
447	●	●	●	●	●	

#### Фурнитура и комплектующие:

Ручки  
в ассортименте



См. стр. 116

Ножки  
регулируемые,  
цвет чёрный



Петли мягкого  
закрывания



Эксцентриковые  
стяжки + шканты



## ОПИСАНИЕ:

Артикул: **MZS.S.D.O2.L** - с левым открыванием  
**MZS.S.D.O2.R** - с правым открыванием

\* На изображениях шкаф с левым открыванием



### Спецификация применяемых материалов:

	Толщ. (мм)	Кромка (мм)	
Корпус, полки	16	0,8	ЛДСП из ассортимента декоров корпуса
Фасад	16	0,8	ЛДСП из ассортимента декоров фасадов

### Переменные:

Декор корпуса  
(полки всегда в цвет корпуса)



Декор фасадов



51. Стеллаж низкий с декоративными перегородками, полками. Тип 1.  
Высота 1440 мм

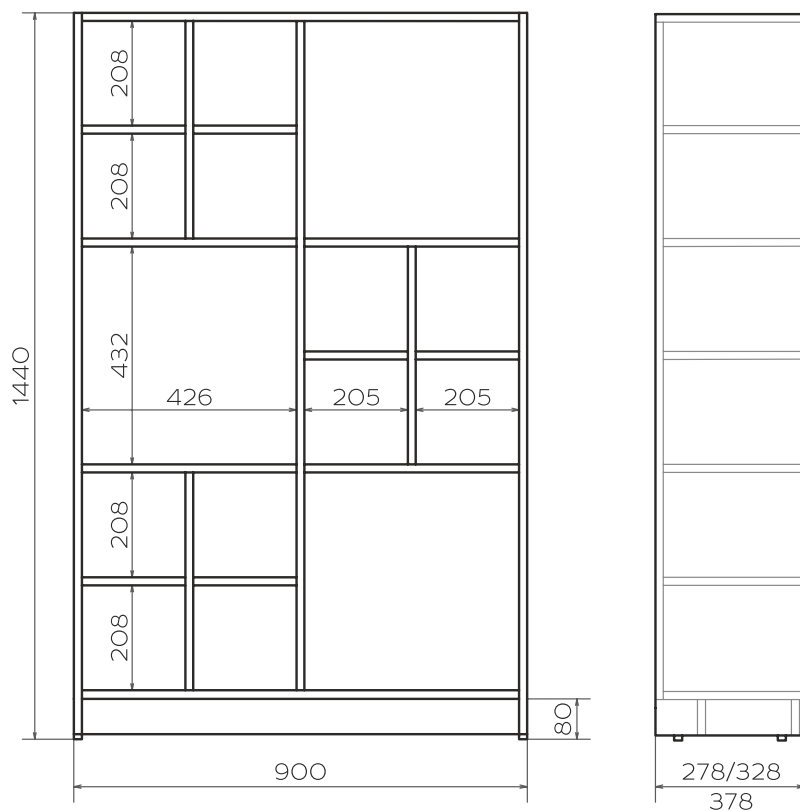

Размерный ряд (мм): Н-1440

ГЛУБИНА	ШИРИНА				
278	900	●			
328		●			
378		●			

Фурнитура и комплектующие:

Ножки  
регулируемые,  
цвет чёрный



Эксцентриковые  
стяжки + шканты



# ОПИСАНИЕ:

Артикул: MZS.BO.DIV.00



## Спецификация применяемых материалов:

	Толщ. (мм)	Кромка (мм)	
Корпус, полки	16	0,8	ЛДСП из ассортимента декоров корпуса
Дек. полки, перегород.	16	0,8	ЛДСП из ассортимента дек. полок, перегородок

## Переменные:

Декор корпуса  
(полки всегда в цвет корпуса)



Декор декоративных полок, перегородок



52. Стеллаж низкий с декоративными перегородкой, полками. Тип 2.  
Высота 1440 мм

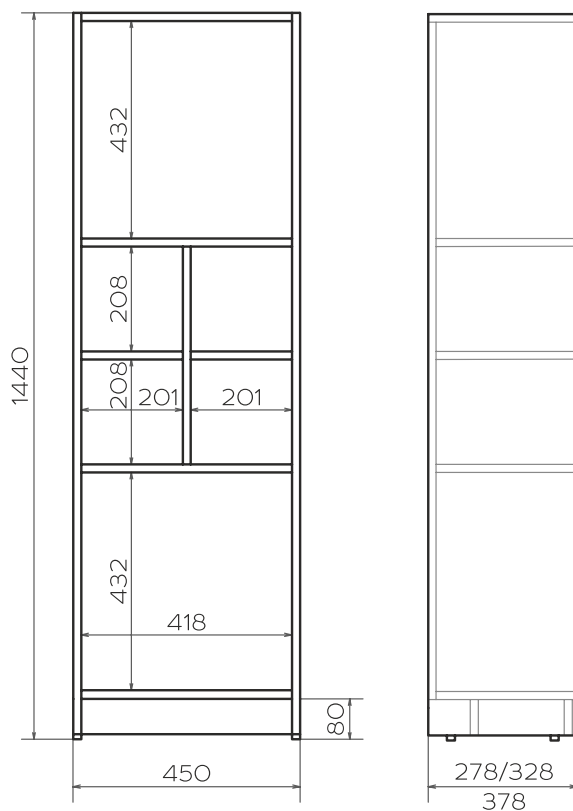

Размерный ряд (мм): Н-1440

ГЛУБИНА	ШИРИНА				
278	450	●			
328		●			
378		●			

Фурнитура и комплектующие:

Ножки  
регулируемые,  
цвет чёрный



Эксцентриковые  
стяжки + шканты



# ОПИСАНИЕ:

Артикул: MZS.BO.DIV.04



## Спецификация применяемых материалов:

	Толщ. (мм)	Кромка (мм)	
Корпус, полки	16	0,8	ЛДСП из ассортимента декоров корпуса
Дек. полки, перегород.	16	0,8	ЛДСП из ассортимента дек. полок, перегородок

## Переменные:

Декор корпуса  
(полки всегда в цвет корпуса)



Декор декоративных полок, перегородок



## 53. Тумба с двумя распашными фасадами и декоративной нишей

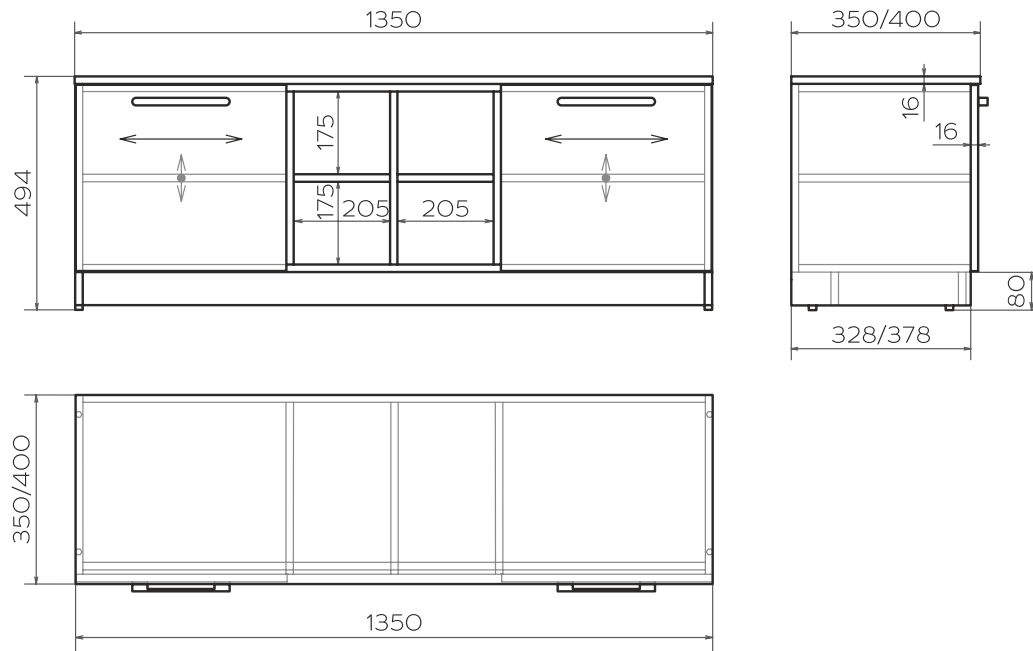

Условные обозначения:

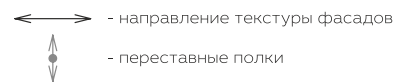

## Размерный ряд (мм): Н-494

ГЛУБИНА	ШИРИНА				
350	1350	●			
400		●			

## Фурнитура и комплектующие:

Ручки  
в ассортименте



См. стр. 116

Ножки  
регулируемые,  
цвет чёрный



Петли мягкого  
закрывания



Эксцентриковые  
стяжки + шканты





# ОПИСАНИЕ:

Артикул: MZS.TLS.00



## Спецификация применяемых материалов:

	Толщ. (мм)	Кромка (мм)	
Корпус, полки	16	0,8	ЛДСП из ассортимента декоров корпуса
Декоративная ниша	16	0,8	ЛДСП из ассортимента декоров фасадов
Фасады	16	0,8	ЛДСП из ассортимента декоров фасадов

## Переменные:

Декор корпуса  
(полки всегда в цвет корпуса)



Декор фасадов, декоративной ниши\*



\* - Декоративная ниша изготавливается во всех декорах, кроме «Белое дерево» и «Дуб Галифакс натуральный»

## 54. Стол письменный с ящиком и распашным фасадом

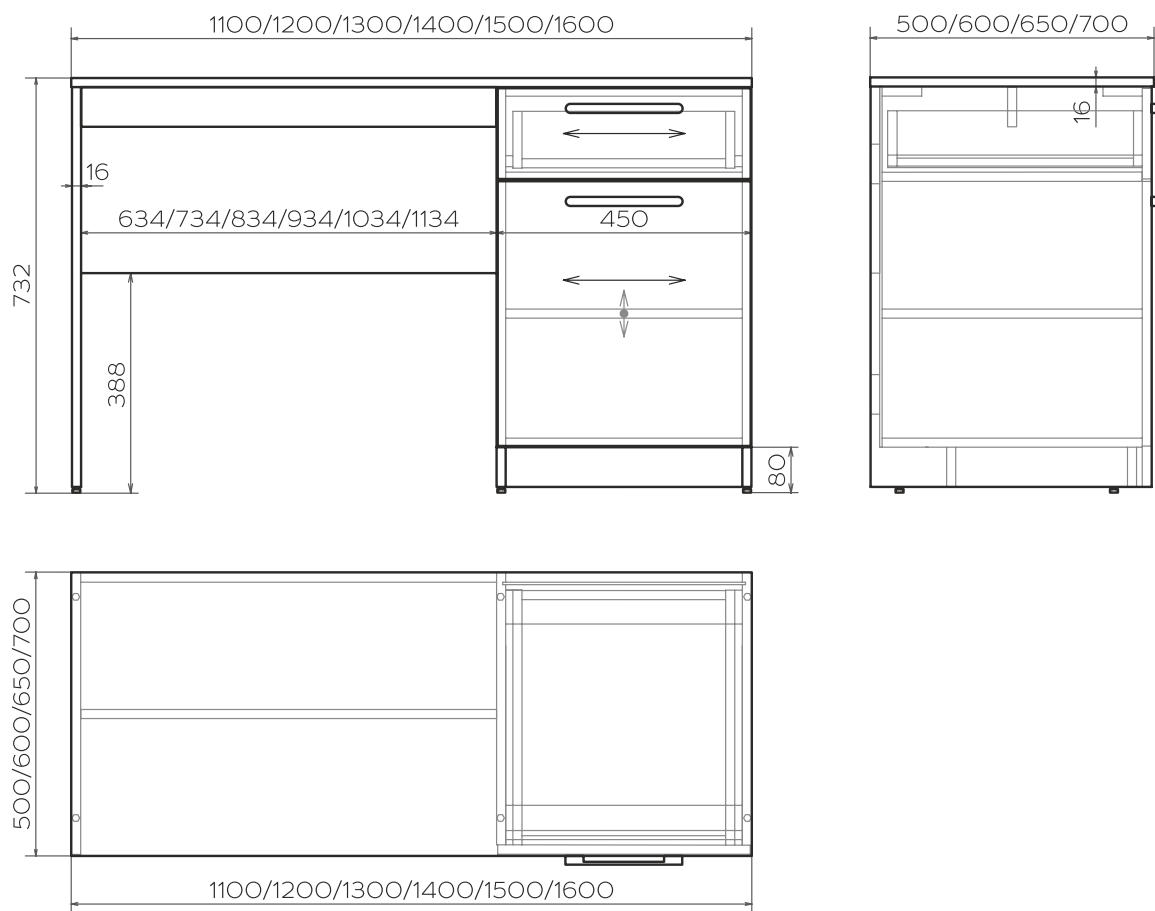

Условные обозначения:

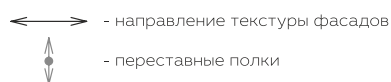

## Размерный ряд (мм): Н-732

ГЛУБИНА	ШИРИНА					
	1100	1200	1300	1400	1500	1600
500	●	●	●	●	●	●
600	●	●	●	●	●	●
650	●	●	●	●	●	●
700	●	●	●	●	●	●

## Фурнитура и комплектующие:

Ручки  
в ассортименте



См. стр. 116

Ножки  
регулируемые,  
цвет чёрный



Петли мягкого  
закрывания



Направляющие  
для ящиков  
роликовые,  
отделка белый



Эксцентровые  
стяжки + шканты



## ОПИСАНИЕ:

Артикул: MZS.WT3.O1.L - с левым открыванием  
MZS.WT3.O1.R - с правым открыванием

\* На изображениях стол с правым исполнением



### Спецификация применяемых материалов:

	Толщ. (мм)	Кромка (мм)	
Корпус, полка	16	0,8	ЛДСП из ассортимента декоров корпуса
Столешница	16	0,8	ЛДСП из ассортимента декоров корпуса
Фасады	16	0,8	ЛДСП из ассортимента декоров фасадов
Каркас ящиков	16	0,8	Белый премиум W1000 ST9

### Переменные:

Декор корпуса, столешницы  
(полки всегда в цвет корпуса)



Декор фасадов



## 55. Стол письменный с распашным фасадом

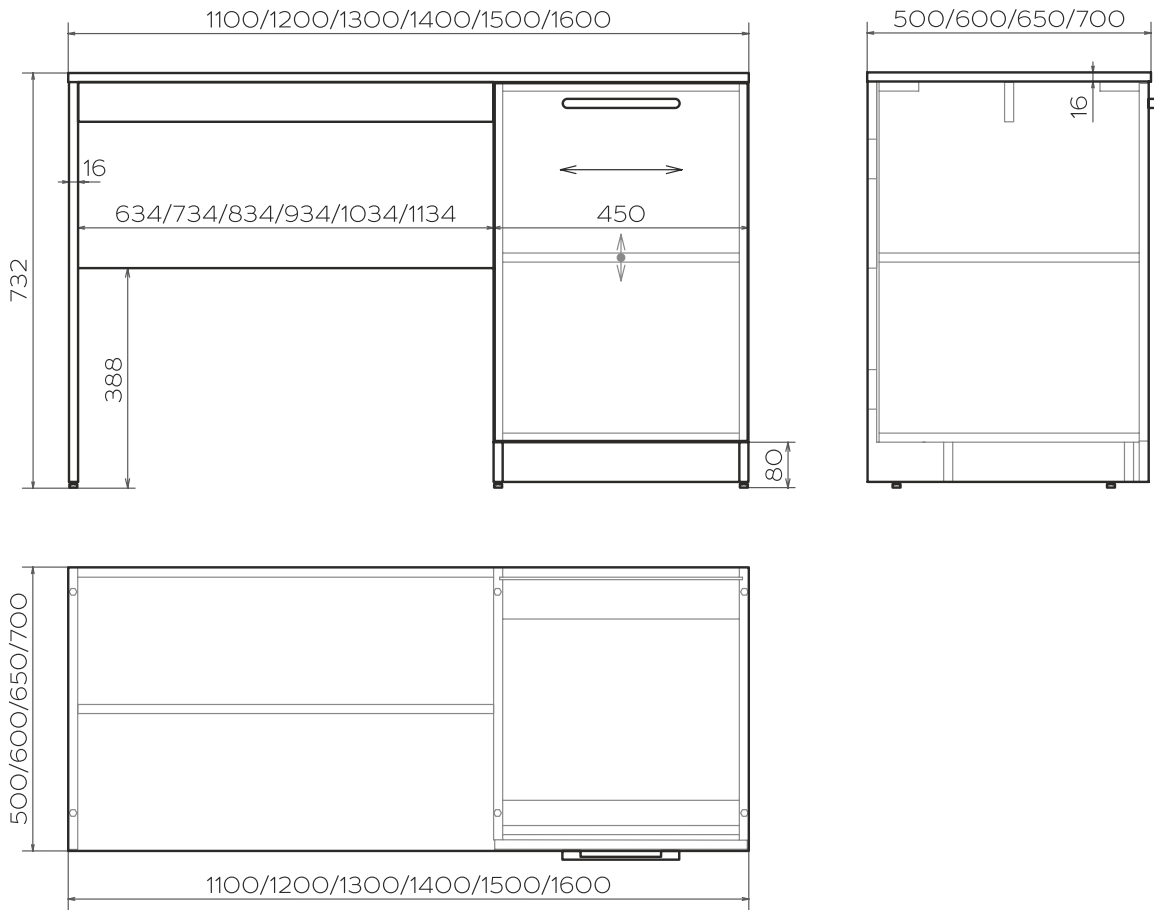

Условные обозначения:

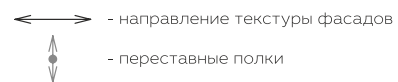

## Размерный ряд (мм): Н-732

ГЛУБИНА	ШИРИНА					
	1100	1200	1300	1400	1500	1600
500	●	●	●	●	●	●
600	●	●	●	●	●	●
650	●	●	●	●	●	●
700	●	●	●	●	●	●

## Фурнитура и комплектующие:

Ручки  
в ассортименте



См. стр. 116

Ножки  
регулируемые,  
цвет чёрный



Петли мягкого  
закрывания



Эксцентриковые  
стяжки + шканты



## ОПИСАНИЕ:

Артикул: MZS.WT3.O5.L - с левым открыванием  
MZS.WT3.O5.R - с правым открыванием

\* На изображениях стол с правым исполнением



### Спецификация применяемых материалов:

	Толщ. (мм)	Кромка (мм)	
Корпус, полка	16	0,8	ЛДСП из ассортимента декоров корпуса
Столешница	16	0,8	ЛДСП из ассортимента декоров корпуса
Фасад	16	0,8	ЛДСП из ассортимента декоров фасадов

### Переменные:

Декор корпуса, столешницы  
(полки всегда в цвет корпуса)

Бежевый песок	Оникс серый	Дуб гладстоун табак
Белый премиум	Акация Лэйклэнд	Дуб гладстоун белый
Алебастр белый	Дрифтвуд	Гикори натуральный
Светло-серый	Дуб гладстоун серо-бежевый	

Декор фасадов

Бежевый песок	Оникс серый	Дуб гладстоун табак	Дуб Галифакс натуральный	Бургундский красный
Белый премиум	Акация Лэйклэнд	Дуб гладстоун белый	Жёлтый бриллиант	
Алебастр белый	Дрифтвуд	Гикори натуральный	Зелёный лайм	
Светло-серый	Дуб гладстоун серо-бежевый	Белое дерево	Оранжевый	

# ФУРНИТУРА И КОМПЛЕКТУЮЩИЕ

## Ручка-скоба

Ручка-скоба металлическая. Отделка: никель матовый.  
Размеры (ВхШхГ): 206х16х20 мм.  
Стиль: модерн.  
Межцентровое расстояние 160-192 мм



01

## Ручка-скоба в ассортименте

Профиль-ручка металлическая.  
Отделка: анодированный брашированный никель.  
Размеры (ВхШхГ): 550х10х37 мм, 350х10х37 мм, 130х10х37 мм.  
Стиль: модерн.  
Межцентровое расстояние 2х225, 250, 90 мм



02

## Ручка-скоба в ассортименте

Ручка-скоба металлическая. Отделка: нержавеющая сталь.  
Размеры (ВхШхГ): 329х9х28 мм, 169х9х28 мм.  
Стиль: модерн.  
Межцентровое расстояние 320, 160 мм



03

## Штанга выдвижная

Штанга выдвижная.  
Отделка: никель.  
Длина: 350, 400, 450 мм



04

## Штанга овальная

Штанга овальная 15х30 мм.  
Отделка: хром.  
Штангодержатель для овальной штанги



05

## Направляющие для ящиков роликовые

Роликовые направляющие. Частичное выдвижение.  
Отделка: белый.  
Пластмассовые ролики, стойкие к высоким нагрузкам.  
Динамическая нагрузка 25 кг



06

## Подъёмный механизм

Подъёмный механизм для открывания фасадов.  
Секретерный механизм для открывания фасадов.  
Материал: металл. Отделка: никель.  
Имеет регулировку усилия



07

## ФУРНИТУРА И КОМПЛЕКТУЮЩИЕ

### 08 Ножка регулируемая

Ножка мебельная М6. Материал: пластик, металл.  
Цвет: чёрный.  
Высота: 6 мм. Диаметр: 12 мм.  
Регулировка позволяет компенсировать неровности пола до 10 мм



### 09 Подпятник самоклеящийся

Подпятник самоклеящийся круглый.  
Материал: фетр.  
Высота: 3,5 мм. Диаметр: 15 мм



### 10 Эксцентриковая стяжка

Эксцентриковая стяжка. Материал: металл.  
Возможность многократного использования









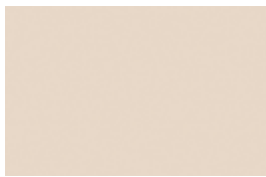

### 11 Петли мягкого закрывания

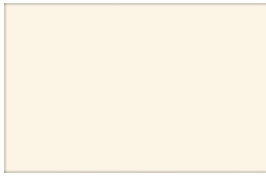
Четырехшарнирная петля от "Blum" со встроенным BLUMOTION (доводчик с возможностью деактивации). Угол открывания: 110°. Отделка: никелированная. Трёхмерная регулировка. Регулировка по глубине с помощью механизма шнек. Фасад устанавливается и снимается с каркаса без инструментов











# МАТЕРИАЛЫ ИЗГОТОВЛЕНИЯ

Бежевый песок U156 ST9 ЛДСП Egger 16 мм		01
Белый премиум W1000 ST9 ЛДСП Egger 16 мм		02
Алебастр белый U104 ST9 ЛДСП Egger 16 мм Декор доступен для направления детские/молодежные		03
Светло-серый U708 ST9 ЛДСП Egger 16 мм Декор доступен для направления детские/молодежные		04
Оникс серый U960 ST9 ЛДСП Egger 16 мм		05
Акация Лэйклэнд светлая H1277 ST9 ЛДСП Egger 16 мм		06
Дрифтвуд H3090 ST22 ЛДСП Egger 16 мм		07
Дуб Гладстоун серо-бежевый H3326 ST28 ЛДСП Egger 16 мм		08
Дуб Гладстоун табак H3325 ST28 ЛДСП Egger 16 мм		09



# МАТЕРИАЛЫ ИЗГОТОВЛЕНИЯ

10	<p>Дуб Гладстоун белый H3335 ST28 ЛДСП Egger 16 мм</p>	
11	<p>Гикори натуральный H3730 ST10 ЛДСП Egger 16 мм</p>	
12	<p>Белое дерево W1000 ST38 ЛДСП Egger 16 мм <b>Материал с глубоким тиснением, не подходит для изготовления корпуса!</b></p>	
13	<p>Дуб Галифакс натуральный H1180 ST37 ЛДСП Egger 16 мм <b>Материал с глубоким тиснением, не подходит для изготовления корпуса!</b></p>	
14	<p>Жёлтый бриллиант U114 ST9 ЛДСП Egger 16 мм Декор доступен для направления детские/молодежные</p>	
15	<p>Зелёный лайм U630 ST9 ЛДСП Egger 16 мм Декор доступен для направления детские/молодежные</p>	
16	<p>Оранжевый U332 ST9 ЛДСП Egger 16 мм Декор доступен для направления детские/молодежные</p>	
17	<p>Бургундский красный U311 ST9 ЛДСП Egger 16 мм Декор доступен для направления детские/молодежные</p>	

# ИНФОРМАЦИЯ ДЛЯ ЗАКАЗА

## Размерная сетка высот

Размерная сетка высот мебели для спальни



Размерная сетка высот мебели для гостиной

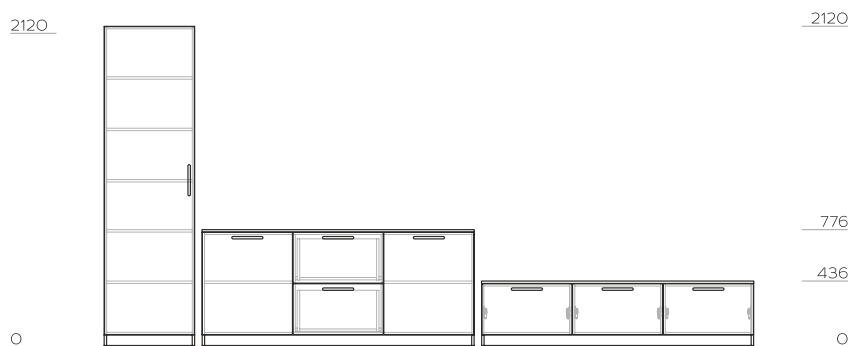

Размерная сетка высот мебели для детской/молодёжной

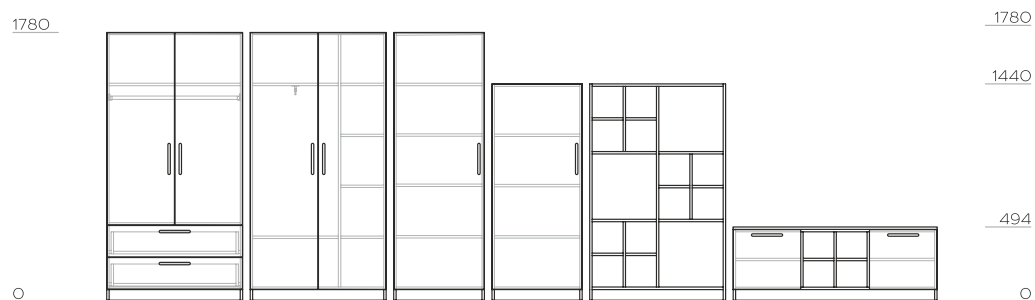

М 1:50



Контактная информация  
Тел.: 8 (800) 555-06-46  
1mf.ru

[www.1mf.ru](http://www.1mf.ru)

197374, Санкт-Петербург  
Мебельный проезд, 4  
8 (800) 555 06 46